

Lights & More



2024

Lights & More



2024

Lights & More

Indice

3	Azienda
4	Grandezze Fotometriche
7	Indice per Settore
9	Simbologia
9	Riconoscimenti e Associazioni
10	INDUSTRIALE
23	SPORTIVO
33	PUBBLICO
52	COMMERCIALE
66	Indice Alfabetico
67	Condizioni Generali

L'AZIENDA

LEDIT Srl è una società ad alto sviluppo tecnologico focalizzata sull'efficientamento energetico, nata per la gestione dell'illuminazione ed orientata all'innovazione tecnologica nell'ambito delle energie rinnovabili; ponendo un'attenzione di riguardo alla tutela e all'integrazione con l'ambiente. Ledit è determinata, sin dalla sua fondazione, a cooperare e partecipare alla risoluzione delle problematiche proposte dai clienti. Il progetto LEDIT nasce nel 2012 basandosi sulla ricerca della caratterizzazione del LED per un utilizzo professionale nelle grandi superfici industriali, sportive, commerciali (GDO) e Pubbliche.

LEDIT raccoglie al suo interno esperienze pluridecennali di diversi settori tecnologici. Elementi fondamentali della strategia LEDIT sono RICERCA e SVILUPPO CONTINUO, puntando ad un successo basato sulla coerenza. Nel confronto con la concorrenza la focalizzazione è da porsi sulla competenza interna e sulla validità delle offerte, supportate da un servizio di assistenza continua nel tempo. L'impegno orientato verso il successo è il principio di tutti i collaboratori e costituisce la base della «mission» aziendale.



Borgo di Certaldo Alta - Relamping LEDIT - Foto di Davide Pistolesi

LEDIT lavora secondo i requisiti previsti dalla normativa ISO 9001 per garantire una affidabilità comprovata e soprattutto costante nel tempo.

I prodotti **LEDIT** sono apprezzati per la loro spiccata qualità, il design raffinato e la micro-tecnologia applicata, uniti all'ottimo rapporto prestazioni-qualità-prezzo. La perseveranza nella ricerca dell'innovazione, con questo connubio di valori sopra indicati porterà l'azienda a raggiungere molti ambiziosi e, naturalmente, LUMINOSI traguardi !

GRANDEZZE e VALORI FOTOMETRICI

Flusso luminoso (Lumen)

Quantità di energia luminosa emessa da una determinata sorgente nell'unità di tempo. L'unità di misura è espressa in Lumen ed è indicata con la lettera greca Φ . Poiché il valore massimo teorico è di 1 Watt = 683Lumen, allora una lampada a LED con rendimento al 100% genererebbe 683lm/W. Il flusso luminoso esprime l'energia luminosa emessa da una lampada LED. L'occhio umano, ha il massimo della percezione luminosa alla lunghezza d'onda del verde per poi decrescere fino a zero man mano che ci sposta sia verso le bande degli infrarossi sia verso le bande degli ultravioletti. Il lumen è riferito solo all'energia luminosa realmente percepibile dall'occhio umano.

Nota: le fonti luminose tradizionali (incandescenza, alogene, ioduri) emettono una parte di potenza radiante anche nelle bande dell'infrarosso e dell'ultravioletto. Questo determina una perdita di efficienza e comporta anche un pericolo per la salute dell'uomo, la cui pelle e la cui retina subiscono danni se esposti a fonti infrarosse e/o ultraviolette di alta intensità. Questo problema non esiste per le fonti luminose a LED o è praticamente trascurabile.

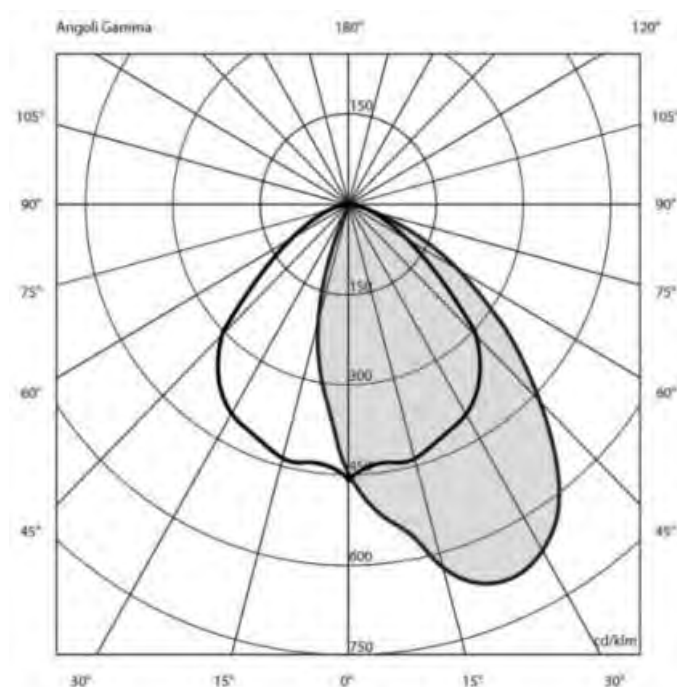

Luminosità (Lux)

Esprime il rapporto fra il flusso luminoso incidente su una superficie e la superficie stessa e viene espressa in Lux = Lumen/m². Il lux è una grandezza utile dal lato osservatore. La norma EN12464-1 riporta il valore di Lux da rispettare in funzione dei vari ambienti di lavoro, che possiamo suddividere in 3 fasce:

- 1) poco illuminati (fino a 200lux): solitamente zone di passaggio, dove la persona non sosta a lungo e non deve svolgere lavori particolari;
- 2) mediamente illuminati (da 200lux a 500lux): zone, in cui si risiede anche per molte ore e vi si lavora (ad es. ufficio);
- 3) altamente illuminati (sopra i 500 lux): vi si svolgono lavori tecnici di precisione, quali officine meccaniche di precisione, sale operatorie e simili.

A titolo informativo, la massima luminosità generata dal Sole può superare il valore di 30000lux, mentre la Luna genera circa 1lux. La luce di una stella genera 0.00005lux.

UGR

Acronimo delle parole inglesi Unified Glaring Rate, è il parametro per misurare l'abbagliamento molesto ambientale. Per il calcolo dell'UGR si tiene conto non solo della luminosità intrinseca delle lampade, ma anche della loro disposizione nell'ambiente, nonché delle caratteristiche dell'ambiente stesso. L'UGR è dunque una misurazione ambientale, non un valore fotometrico intrinseco della lampada. Ha senso, dire che una lampada generi tot lumen, ma non ha senso dire che una lampada abbia UGR<19. La tendenza va ad esplicitare tale valore per alcuni dispositivi, che vengono montati in ambienti con caratteristiche note e ripetitive (uffici, scuole, ospedali). La UNI12464-1 definisce i valori massimi di UGR per i vari ambienti lavorativi.

Riassumendo:

- 1) 30 è il limite di UGR oltre il quale l'abbagliamento diventa nocivo per l'occhio umano
- 2) UGR nel range 19-25 è un abbagliamento tollerabile per ambienti di lavoro industriali (fatta eccezione per alcune zone che richiedono lavorazioni di precisione)
- 3) UGR<19 è un abbagliamento molto confortevole adatto a luoghi ove le persone risiedono per lunghe ore (uffici, scuole, ospedali, etc)
- 4) UGR<16 è un abbagliamento minimo adatto a lavorazioni di alta precisione.

IRC (o CRI o Ra)

L'Indice di Resa Cromatica è il parametro, con cui si misura la "naturalità" dei colori degli oggetti illuminati da una determinata lampada. Si tenga presente che il colore è la risultante delle onde elettromagnetiche riflesse dall'oggetto quando investito da un fascio di luce avente una determinata composizione spettrale.



In altre parole: il colore di un oggetto non è una misura oggettiva, ma sempre comparativa ed è necessario, pertanto, stabilire un campione di luce considerato ideale, cui far riferimento ed un criterio con cui fare la comparazione.

La comunità scientifica ha ritenuto "ovvio" ritenere che una fonte luminosa da individuare come campione ideale di luce possa essere quella, il cui spettro fotometrico percepito dall'occhio umano fosse il più possibile simile a quello del Sole. Scelto questo come criterio, la radiazione ideale di riferimento è stata definita come quella del corpo nero. Il "corpo nero" nella sua definizione fisica non esiste in natura ma i metalli ne approssimano molto bene le caratteristiche, il platino è solitamente il metallo nobile più utilizzato per le misurazioni di comparazione. L'IRC definisce otto campioni di piastrelle aventi colorazioni Rosso, Giallo, Giallo-verde, Verde, Verde-bluastro, Blu-violaceo, Violetto, Porpora rossastro. Per ogni campione misurato, si ottiene un valore percentuale compreso nel range 0%-100%, dove 100% indica riproduzione totalmente fedele. La media degli otto valori misurati è l'IRC. Proprio per come è definito, l'IRC presenta notevoli limiti nello stabilire la bontà della qualità della luce di una lampada.

Temperatura di colore (K)

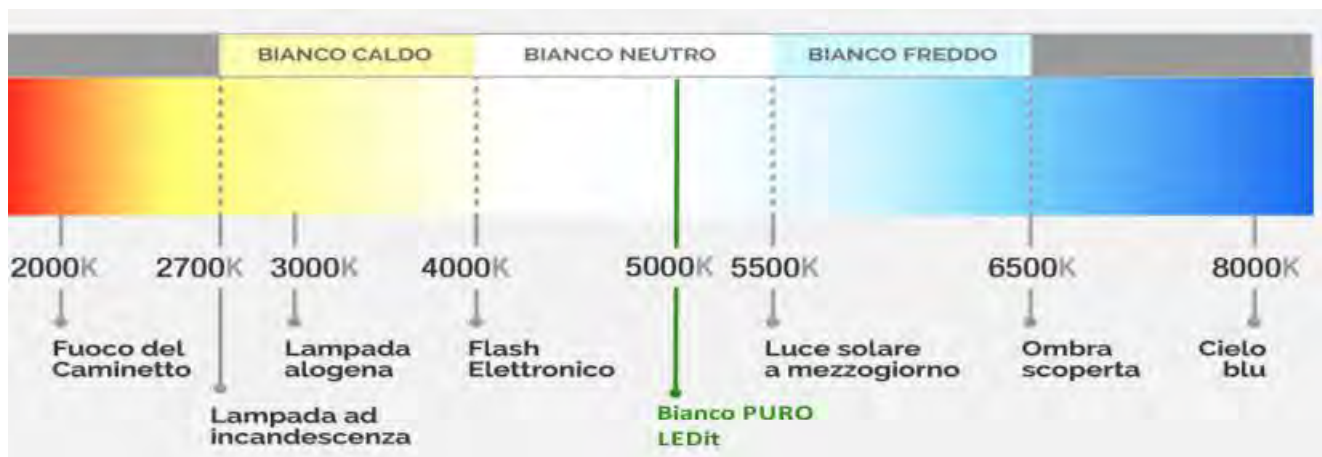

Nel paragrafo precedente è stato introdotto il concetto di corpo nero, si tenga presente che lo spettro generato da un corpo nero varia la sua distribuzione sull'asse delle frequenze al variare della temperatura. Lo stesso accade alla luce del Sole durante l'arco della giornata. La distribuzione spettrale scende verso frequenze più basse, man mano che la temperatura scende e viceversa. Quindi la temperatura di colore di una data radiazione luminosa è la temperatura che dovrebbe avere un corpo nero affinché la radiazione luminosa emessa da quest'ultimo appaia cromaticamente la più vicina possibile alla radiazione considerata. Si possono avere due lampade LED con colorazione esatta 2700K eppur visibilmente diverse anche se il CRI è simile.

Ellissi di MacAdam

Mostrano la differenza tra due sorgenti luminose e gli step indicano la variazione di colore (3-step fornisce una variazione inferiore a 5-step).

Le ellissi di MacAdam si riferiscono ad un'area del diagramma cromatico che contiene tutti i colori indistinguibili, alla media degli occhi umani, rispetto al colore al centro dell'ellisse. Il contorno dell'ellisse pertanto rappresenta le differenze cromatiche appena percettibili. Le ellissi di MacAdam sono spesso allargate, di 3, 5 o 7 volte l'originale.

Per l'occhio umano, le variazioni di colore entro il 3° step dell'ellisse MacAdam sono impercettibili.

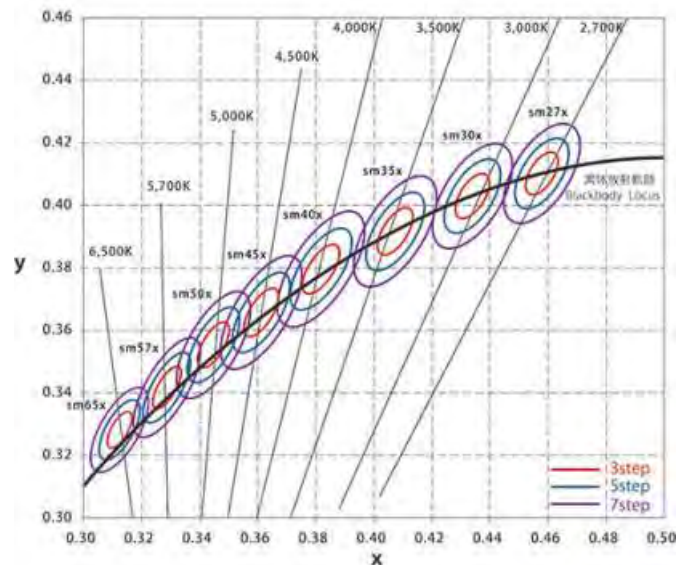

ALTRE CARATTERISTICHE

Vita Utile

I LED diminuiscono gradualmente il loro flusso luminoso iniziale fino ad esaurirsi completamente in un periodo molto lungo. La durata di vita utile, indica la percentuale di decadimento del flusso luminoso (parametro "L") riferita ad un numero di ore utili di funzionamento; esempio: 50.000 L80 – raggiunte 50.000 ore di funzionamento, il LED fornisce ancora l'80% del flusso luminoso iniziale

Aspettativa di vita

Il parametro "B" seguito da un valore normalmente compreso tra 10 e 50, indica la percentuale di componenti che, raggiunte le ore utili di funzionamento, non mantengono le caratteristiche di flusso luminoso dichiarate. Se nelle caratteristiche del LED non viene indicato il valore B, questo è da considerarsi B50; Esempio:

- 50.000 L80B50 - dopo 50.000 h di funzionamento il 50% dei LED dà ancora il 80% del flusso luminoso iniziale.
- 50.000 L85B10 - dopo 50.000h di funzionamento il 90% dei LED dà ancora 85% del flusso luminoso iniziale.

Temperatura Ambiente [Ta]

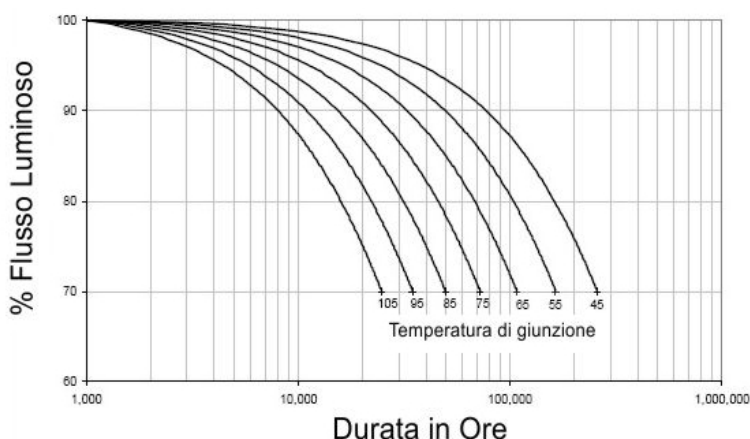

incassato in un controsoffitto, la temperatura ambiente a cui ci riferiamo sarà quella all'interno del controsoffitto in prossimità del corpo illuminante. Più aumenta la Ta, più diventa difficoltoso lo smaltimento del calore prodotto dal corpo illuminante e più aumenta la temperatura di giunzione del LED. Di conseguenza peggiorano i parametri prestazionali.

Per assicurare ai moduli led una lunga vita utile, un minimo calo del flusso luminoso nel tempo, un'elevata efficienza luminosa, devono dissipare in modo corretto il calore che generano. La qualità dei componenti usati e una buona progettazione dell'apparecchio sono pertanto di fondamentale importanza. La temperatura ambiente influisce direttamente sulle condizioni di funzionamento del led (temperatura di giunzione) all'interno del corpo illuminante. Quando si parla di temperatura ambiente, ci si riferisce alla temperatura nelle immediate vicinanze dell'apparecchio. Esempio: Se l'apparecchio è

Indice per Settore

INDUSTRIALE

Calor-EVO



PlafLED



FILOS III



Ufo HURC



PlafLUX



Matrix EVO e HP

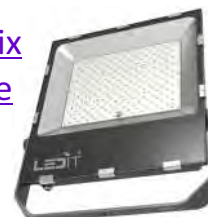

UFO Easy



PlafFIT



PRIMAXO



LAMPARA



TABIT T8



MASTER



SPORTIVO

Stadio EVO



Rotor-4



ARENA



Stadio Q



RotorFLEX



SIRIAM



RotorEVO



Rotor PLUS



UfoGLARE



Gli articoli non presenti nella lista sono solo su ordinazione

■ Subito Disponibile

■ 30 a gg.lav.

■ 60 a gg.lav.

Le informazioni tecniche possono variare con l'avanzamento della tecnologia. Consultare sempre le schede tecniche dei prodotti interessati e chiedere conferma all'ufficio tecnico della LEDIT S.r.l.

Indice per Settore

PUBBLICO



[SolarONE](#)



[SolarEASY](#)



[SolarEVO](#)



[NEIFILE](#)



[SHECK](#)



[FLAMMA](#)



[CIPSEO](#)



[LANTERNA](#)



[MURALE](#)



[MURETTO](#)



[UNIVERSALE](#)



[Mat-HiSpot](#)



[AUTARI](#)

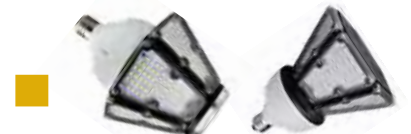

[CRONO e SELENE](#)



[Corn180 e CornEVO](#)

COMMERCIALE



[ARES D](#)



[ELECTRA - DEDALO](#)



[Electra IP](#)



[FINESTRA](#)



[FILOS III ECO](#)



[CANALE](#)



[CLARA e
CLARITA](#)



[RotorOIL](#)



[Mat.GIG e T](#)



[STRIP](#)

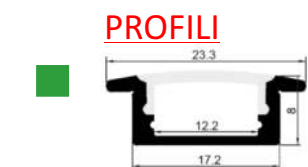

[PROFILI](#)



[GEA](#)

Gli articoli non presenti nella lista sono solo su ordinazione

■ Subito Disponibile

■ 30 a gg.lav.

■ 60 a gg.lav.

Le informazioni tecniche possono variare con l'avanzamento della tecnologia. Consultare sempre le schede tecniche dei prodotti interessati e chiedere conferma all'ufficio tecnico della LEDIT S.r.l.

Simbologia



. Conformità ai requisiti di Sicurezza delle direttive e regolamenti Europei



. Certificazione di Conformità Europea



. Grado di protezione rispetto agli urti meccanici



. Apparecchio dimmerabile (regolazione dell'intensità luminosa)



. Grado di abbagliamento luminoso dell'apparecchio



. Apparecchi che emettono luce colorata RGB (Red, Green, Blue)



. Apparecchio in Classe I



. Apparecchio in Classe III

Assenza di sostanze pericolose nelle apparecchiature elettriche ed elettroniche .



Certificazione di Conformità alle norme IEC .



Grado di Isolamento rispetto alle polveri e ai getti di acqua .



Apparecchio non dimmerabile .



Apparecchio esente da Rischio fotobiologico .



Apparecchio idoneo al montaggio su superfici infiammabili .



Apparecchio in Classe II .



Smaltimento in raccolta separata RAEE .



Le informazioni tecniche possono variare con l'avanzamento della tecnologia. Consultare sempre le schede tecniche dei prodotti interessati e chiedere conferma all'ufficio tecnico della LEDIT S.r.l.

Riconoscimenti e Associazioni



LIZENZERO
Verpackung einfach lizenzieren.



INDUSTRIALE

Con la tecnologia LED, un apparecchio di illuminazione «a risparmio» si contraddistingue per le ripartizioni di luce che rispondono in modo ottimale alle varie applicazioni, per la rapidità di montaggio, per la durata oltre che per i bassi costi di esercizio e manutenzione: in buona sostanza negli ambienti industriali i maggiori costi vengono ammortizzati entro brevissimo tempo. Grazie ai controlli intelligenti, p.es. DALI abbinato al rivelatore di movimento o ai sensori di luce diurna, si possono realizzare ulteriori potenziali di risparmio. La scelta di ottiche di altissima qualità permette una distribuzione uniforme e senza decadimento di rendimento. Sostituendo le lampade industriali con una lampada LEDIT, si aumenta l'intensità luminosa e si garantisce una maggiore durata ed affidabilità nel tempo, contribuendo in misura determinante alla sicurezza sul lavoro. Le nostre soluzioni non solo offrono flessibilità e adattabilità, ma si adattano al ritmo circadiano umano, in modo da far sentire più a proprio agio le persone, stimolando le loro prestazioni.

Calor-EVO



PlafolED



FILOS III



Ufo Multi



PlafolUX

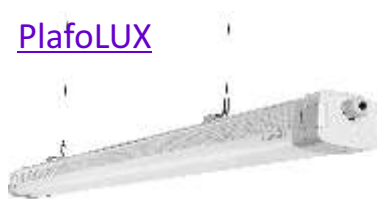

Matrix
EVO
HP



UFO Easy



PlafolFIT



PRIMAXO



LAMPARA

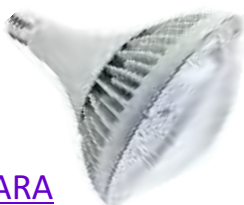

TABIT T8



MASTER



Calor-EVO

Calor-EVO nasce per ambienti con alte temperature (fino a 70°C), ha un disegno esclusivo con posizionamento del driver in verticale. Il driver Philips, appositamente progettato, è distaccato dal disco dissipante di circa 15mm. Il driver come dissipatore verticale consente di dissipare il calore in maniera costante ed efficace, riuscendo a mantenere una temperatura stabile ed allungare la vita utile; il grado di isolamento IP67 lo rende idoneo a moltissime ambientazioni. Ideale per cartiere, fonderie e reparti in cui le temperature restano sempre superiori ai 50°C. Con lo schermo lenticolare da 55°si ha un grado UGR<19.



Modello	Potenza	Efficienza	Peso	CCT °K	Ottiche	Dimensioni
CalorEVO 110	110 watt	18900 Lm	3,2 Kg	4000-6500	vedi sotto	294x277 mm
CalorEVO 150	150 watt	25200 Lm	3,3 Kg	4000-6500	vedi sotto	294x277 mm
CalorEVO 220	220 watt	36900 Lm	3,9 Kg	4000-6500	vedi sotto	365x345 mm

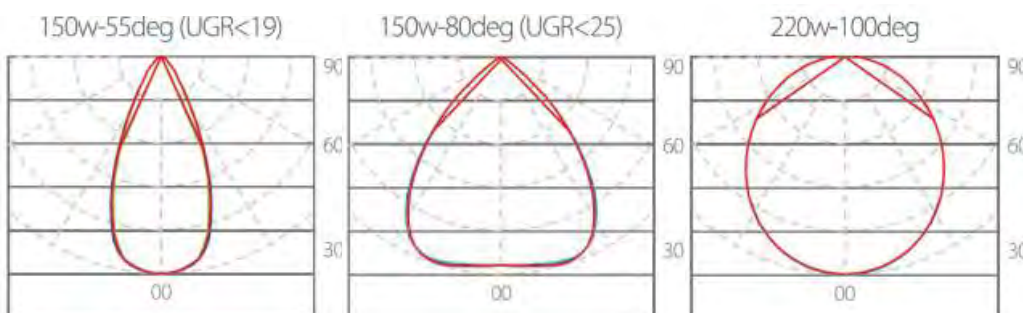
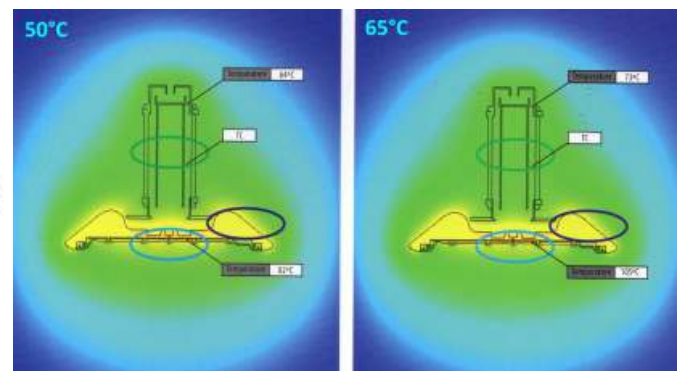
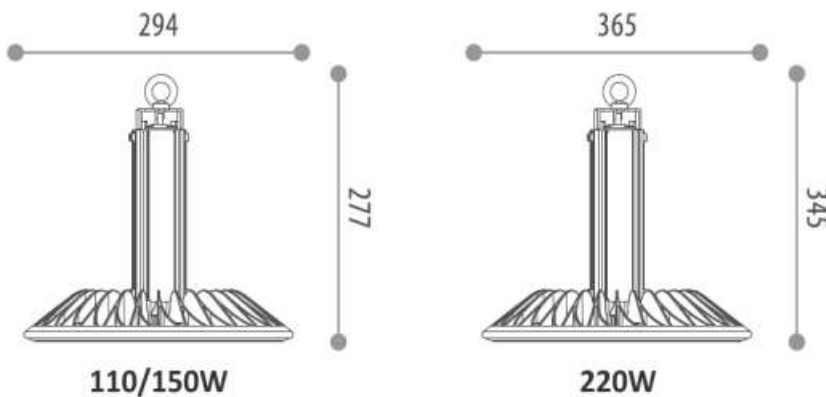

Ufo MULTI

La serie **UfoMULTI** ha un disegno esclusivo che favorisce la dissipazione termica; stampato a freddo in alluminio puro, migliora la dissipazione del calore rispetto ai prodotti realizzati con leghe impure. Versatile e universale: ha una molteplicità di funzioni raggruppate in un unico prodotto: CCT selezionabile da 4000K a 5700K e intensità crescenti da 120 a 200W. Monta driver Lifud. Fattore di protezione IP65, ideale per siti industriali, anche in condizioni ambientali sfavorevoli. Indicato per ambienti in cui è necessaria un'alta affidabilità nel tempo e con temperature superiori alla media. Con lo schermo in alluminio è possibile variare l'ampiezza luminosa desiderata.



5700K

5000K

4000K

Modello	Potenza	Efficienza	Peso	CCT °K	Ottiche	Dimensioni
Ufo MULTI	120 watt	19000 Lm	2,2 Kg	4000/5000/5700	90°(60°/120°)	d.280 x h.125
Ufo MULTI	150 watt	23800 Lm	2,2 Kg	4000/5000/5700	90°(60°/120°)	d.280 x h.125
Ufo MULTI	200 watt	31000 Lm	2,2 Kg	4000/5000/5700	90°(60°/120°)	d.280 x h.125

con Y=CCT in °K; XX=sigla fotometria o ottica. Si rimanda alla scheda tecnica del prodotto per maggiori dettagli

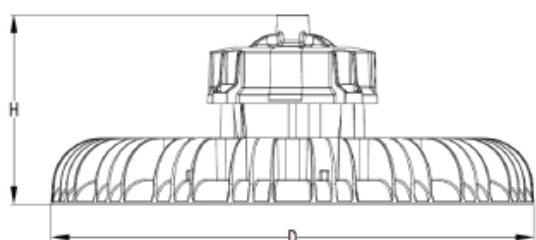

100W/150W/200W/240W

Potenza	Diametro D(mm)	Altezza H(mm)
120W	280	125
150W		
200W		
240W	320	125

Selettore per regolare temp. di colore K e per la potenza W:
 A=200W; B=150W; C=120W
 CW=5700K
 NW=5000K
 WW=4000

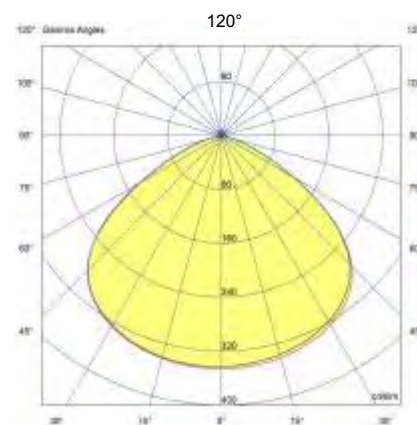
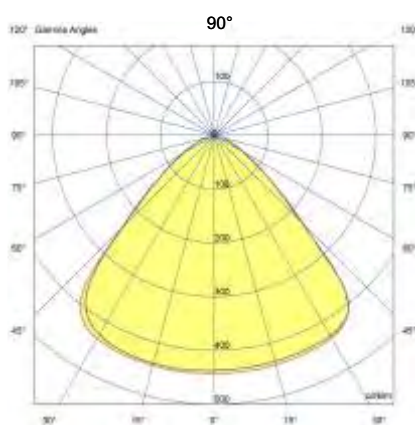
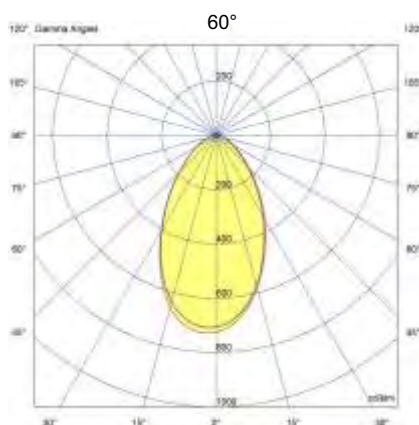

Ufo EASY

UfoEASY è stato progettato per soddisfare le esigenze industriali di illuminazione. Con i suoi 150Lm/w sopperisce a qualsiasi esigenza di luce ottimizzando al massimo il consumo energetico. Ideale per ambienti industriali dove prestazioni, sollecitazioni e durata sono doverose. Led di Philips con IP65. Disponibili schermi lenticolari da 60° e 90° opzionali ed eventualmente anche schermi piatto in vetro temperato da 120°. Dotato di uncino per la sospensione o di staffe per applicazione anche a parete. Dispone di alimentazione con cavo stagno incorporato.



Modello	Potenza	Efficienza	Peso	CCT °K	Ottiche	Dim. mm
Ufo EASY 100	100 watt	15000 Lm	2,0 Kg	5000	60° 90° 120°	D 232x151
Ufo EASY 150	150 watt	22500 Lm	2,4 Kg	5000	60° 90° 110°	D 273x151
Ufo EASY 200	200 watt	30000 Lm	3,4 Kg	5000	60° 90° 110°	D 334x155

con Y=CCT in °K; XX=sigla fotometria o ottica. Si rimanda alla scheda tecnica del prodotto per maggiori dettagli

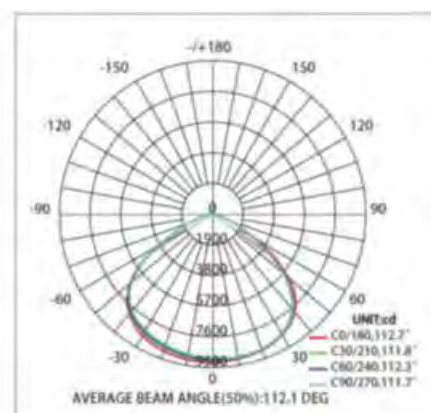
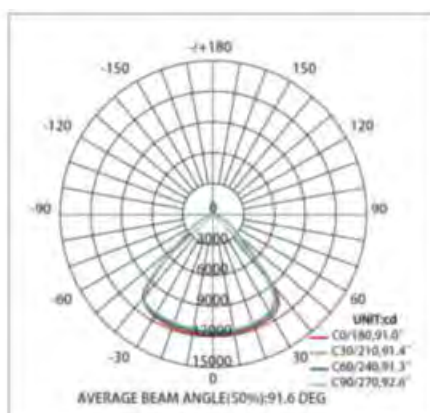
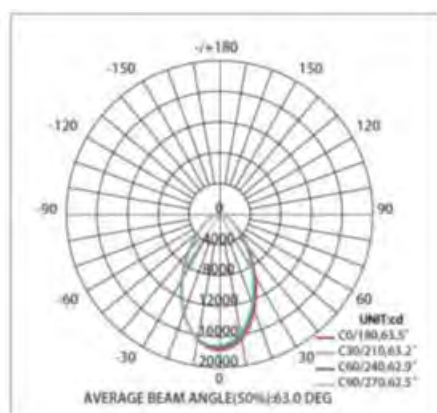
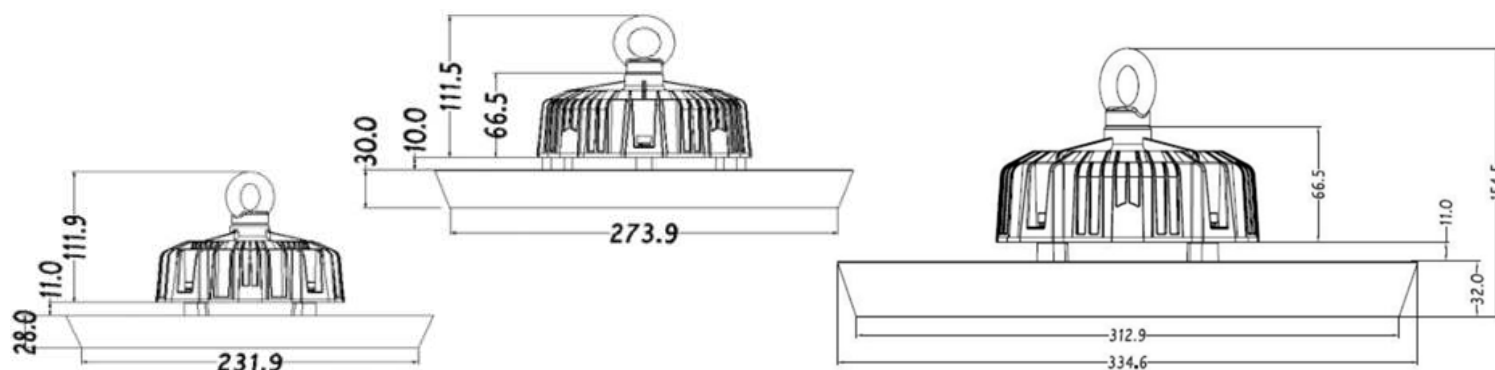

LAMPARA II

LAMPARA II è l'ideale sostituto delle vecchie lampade nelle "campane" industriali, laddove l'efficienza della lampada sia prioritaria, insieme al risparmio. Caratteristiche: ottima efficienza energetica (il flusso di oltre 165Lm/Watt, viene convogliato interamente verso il basso); schermo con lenti direzionali intercambiabili per ottiche da 60° a 90° e 120°; lunga durata (grazie al dissipatore in lega di magnesio); comfort visivo (ottica direzionale simmetrica diffondente); facilità e sicurezza di installazione (attacco E40, cavo di sicurezza in acciaio). Adatta per illuminazione di aree industriali, commerciali, grandi aree di stockaggio, aree di sosta.



Modello	Potenza	Efficienza	Peso	CCT °K	Ottiche	Dim. mm
Lampara II 060	60 Watt	10000 Lm	2,3 Kg	4/5/6000 K	60/90/120°	200x260
Lampara II 100	100 Watt	16800 Lm	2,4 Kg	4/5/6000 K	60/90/120°	200x260
Lampara II 150	150 Watt	25000 Lm	3,7 Kg	4/5/6000 K	60/90/120°	260x255

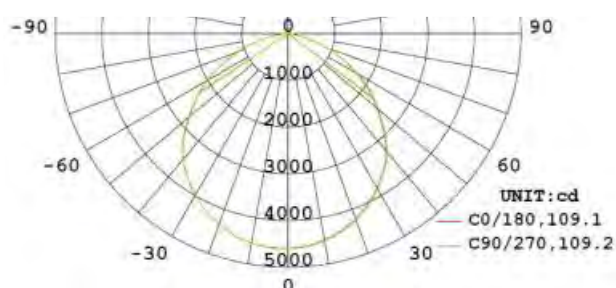
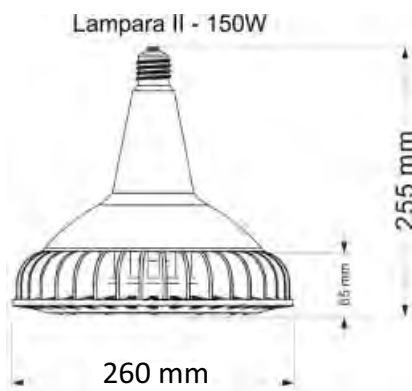
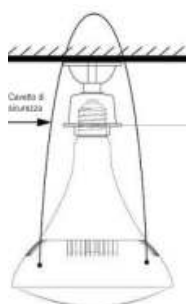

La **PlafLED** è la classica plafoniera LED di estrema versatilità e praticità. Schermo opale per ottenere una luce morbida e diffusa. Utilizzabile sia in ambienti industriali che in parcheggi e magazzini. Potenze da 20W, 40W e 60W, distribuite su lunghezze standard di 60, 120 e 150cm. Grado di resistenza IK08, grado di protezione Ip65. Clip di chiusura in acciaio e alimentatore SELV. Dimensioni compatte e peso limitato per una maneggevolezza e semplicità di montaggio.



Connettore stagno ad innesto rapido



Modello	Potenza	Efficienza	Peso	CCT °K	Ottiche	Dimensioni mm
PlafLED-060	20 watt	2600 Lm	1.05 Kg	4000°K	Vedi sotto	660 x 95 x 85
PlafLED-120	40 watt	5300 Lm	2.10 Kg	4000°K	Vedi sotto	1270 x 95 x 85
PlafLED-150	60 watt	7900 Lm	2.50 Kg	4000°K	Vedi sotto	1570 x 95 x 85

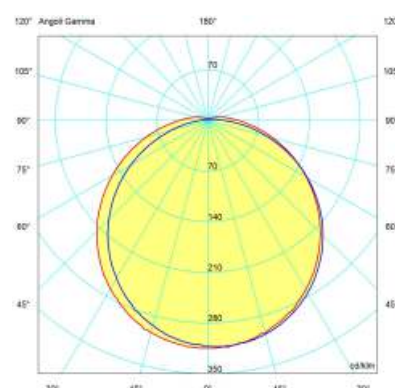
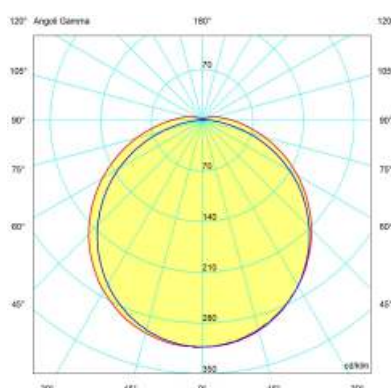
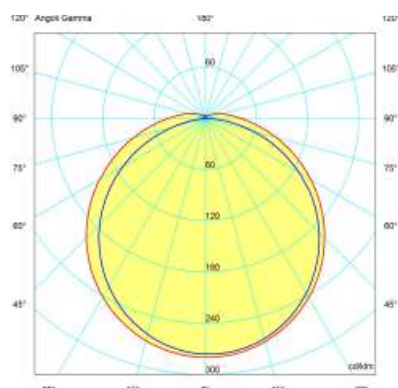
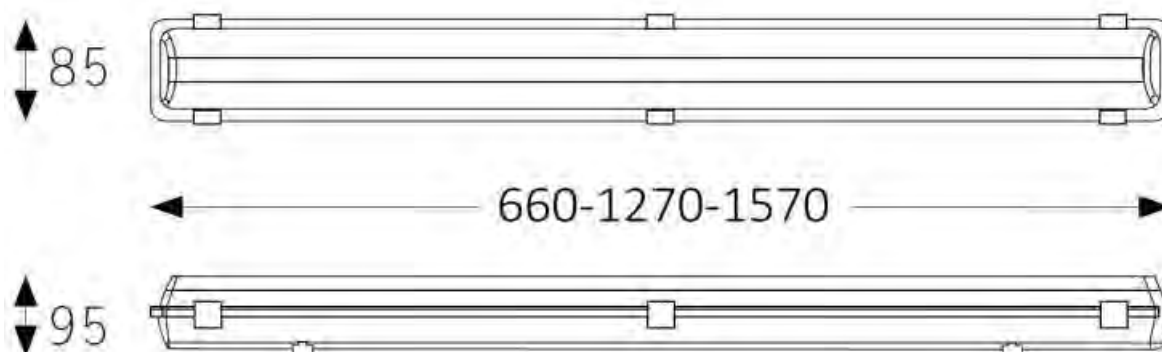

PlafolUX

Plafoniera di alta gamma, estremamente efficiente, versatile e flessibile. Resistente agli urti, IK10, ideale per illuminazione diffusa. Grande attenzione all'ergonomia del prodotto, alla semplicità di montaggio e alla estrema maneggevolezza. Il sistema di sensori a micro-onde permette di gestire la potenzialità di questo prodotto. La serie **PLAFO-LUX** è cablata con slot interni scorrevoli (per una facile manutenzione e per l'eventuale sostituzione del driver) e morsetteria con innesto rapido a connettori passanti per essere installate in serie. Dotata di un sistema di varialuce con temperature di colore 4000°K, 5000°K o 6000°K. Possibilità di avere versioni con batteria di emergenza a bordo.



Modello	Potenza	Efficienza	Peso	CCT ° multi	Ottiche	Dim. mm
Plafol LUX-060	20 Watt	2800 lm	1.35 Kg	4/5/6000K	120°	600X84X63
Plafol LUX-120	40 Watt	5900 lm	2.35 Kg	4/5/6000K	120°	1200x84X63
Plafol LUX-150	60 Watt	8500 lm	3.25 Kg	4/5/6000K	120°	1500x84x63

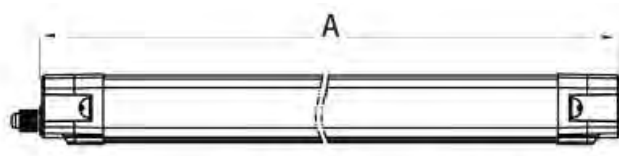
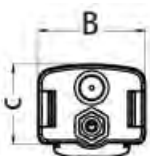

Model NO.	Size A(mm)	Size B(mm)	Size C(mm)
PlafolLUX-060	2FT(600mm)	84	63
PlafolLUX-120	4FT(1200mm)	84	63
PlafolLUX-150	5FT(1500mm)	84	63

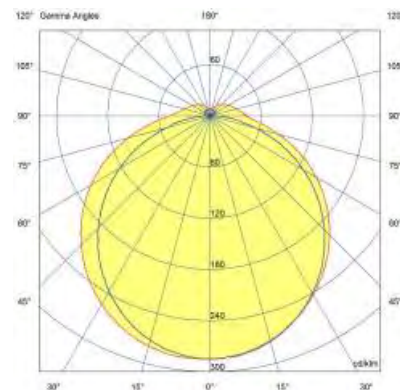
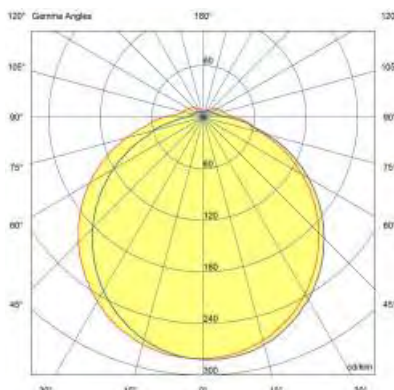
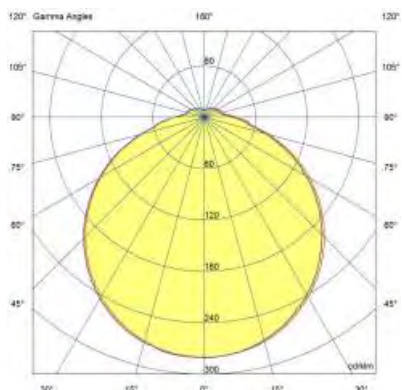

La plafoniera **PlafoFIT** è concepita per enfatizzare i tubi LED della serie TABIT. Si tratta di una plafoniera estremamente robusta e progettata appositamente per ambienti industriali, parcheggi, aree di stockaggio e per illuminazione esterna. E' una plafoniera stagna resistente agli urti, con IK08. Semplice da pulire. La base rinforzata con fibra di vetro la rende resistente alle fiamme e all'ingiallimento nel tempo e non teme l'aggressione di solventi acidi ed alcalini e detersivi in genere. Lo schermo è satinato e dotato di striature anti-abbagliamento.



Modello	Lunghezza	Schermo	Tubi-Led	Dimensioni	Peso	Test GLOW WIRE
PlafoFIT-0601	60 cm	PMMA	1x60	669x90x95	0,60 Kg	Glow Wire TEST 850°
PlafoFIT-0602	60 cm	PMMA	2x60	669x116x99	0,80 Kg	Glow Wire TEST 850°
PlafoFIT-1201	120 cm	PMMA	1x120	1277x90x95	1,30 Kg	Glow Wire TEST 850°
PlafoFIT-1202	120 cm	PMMA	2x120	1277x116x99	1,50 Kg	Glow Wire TEST 850°
PlafoFIT-1501	150 cm	PMMA	1x150	1577x90x95	1,70 Kg	Glow Wire TEST 850°
PlafoFIT-1502	150 cm	PMMA	2x150	1577x116x99	1,90 Kg	Glow Wire TEST 850°

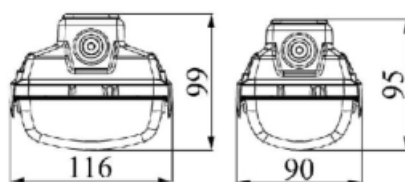
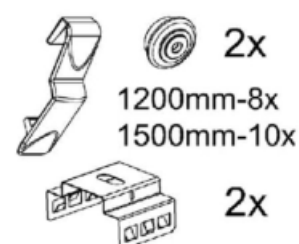

	A	B	C	D
1x590mm	669	460	360	208
1x1200mm	1277	800	700	476
1x1500mm	1577	1100	1000	476
2x590mm	669	460	360	208
2x1200mm	1277	800	700	476
2x1500mm	1577	1100	1000	476



TABIT

Proponiamo i nostri tubi LED altamente performanti e resistenti in quattro categorie di emissione: **EL**, **PRO**, **HB** e **LUX**. I nostri tubi LED sono disponibili in diverse lunghezze e temperature di colore. Nessun cavo da sostituire, nessun cambio di driver o manomissione del vecchio supporto. I **Tabit** serie **E** sono compatibili con reattore elettronico e la serie **I** con reattore induttivo o ferromagnetico: tutto quello che si deve fare è togliere il vecchio starter e il tubo dall'apparecchio esistente e sostituirlo con il nuovo TABIT: essendo ruotabili di 120°, possono essere indirizzati nel verso in cui è necessaria più luce.



Modello	Potenza	Efficienza	Peso	CCT °K	Ottiche	Dim. mm
Tabit EL	22 watt	2700 Lm	0,3 Kg	4000-6500	120°	vedi sotto
Tabit PRO	25 watt	3200 Lm	0,4 Kg	4000-6500	120°	vedi sotto
Tabit HB	30 watt	3700 Lm	0,4 Kg	4000-6500	120°	vedi sotto
Tabit LUX	30 watt	4400 Lm	0,4 Kg	4000-6500	120°	vedi sotto

Misure disponibili 60mm, 90mm, 120mm e 150mm. Si rimanda alla scheda tecnica del prodotto per maggiori dettagli

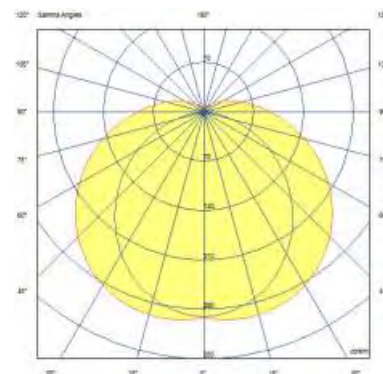
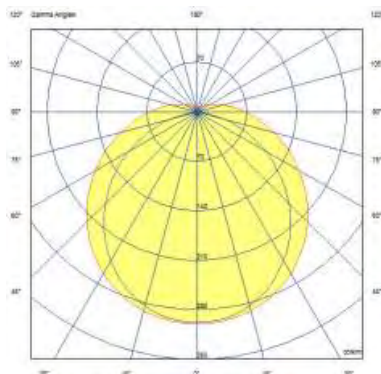
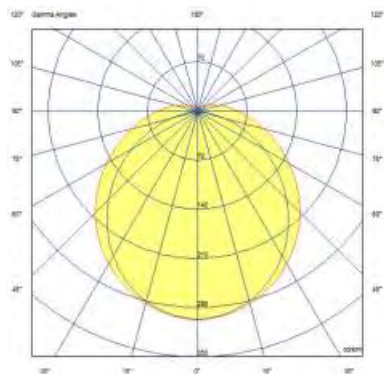
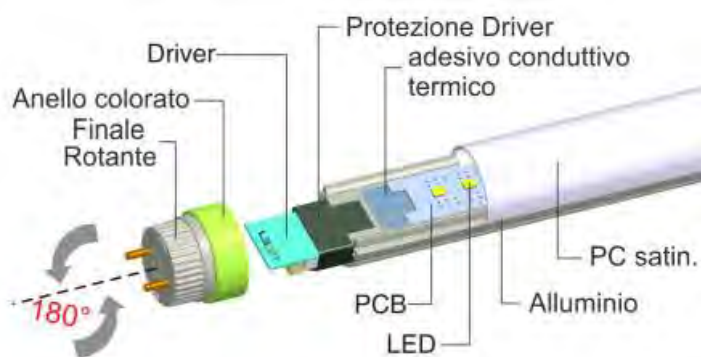
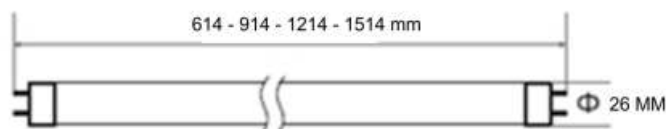

Sistema professionale lineare in serie **Filos III**: efficienza luminosa fino a 180 lm/W, sistemi ottici ad elevate prestazioni, moduli estendibili senza alcuna limitazione e, su richiesta, versione DALI: molteplicità di accessori (dimming, emergenza, rilevatore presenza, etc.). Grazie al connettore ad angolo è possibile collegare gli apparecchi anche in installazioni non rettilinee. Grazie alle lenti, è possibile generare effetti luminosi precisi ed efficaci. Il grado IP55 garantisce la protezione contro un oggetto solido, contro l'ingresso di polvere e contro gli spruzzi d'acqua. Per garantire una connessione stagna tra i vari moduli, Ledit ha sviluppato un accessorio speciale fatto con una gel silconico, per sigillare le guide del binario di supporto.



Modello	Potenza	Efficienza	Peso	CCT °K	Ottiche	Dim. mm
Filos3H 60-16 5F YXX	16 watt	2400 Lm	1,5 Kg	3000-6000	vedi sotto	570x72x80mm
Filos3L 60-16 5F YXX	16 watt	2400 Lm	1,5 Kg	3000-6000	vedi sotto	570x72x80mm
Filos3H 60-26 5F YXX	26 watt	3900 Lm	1,5 Kg	3000-6000	vedi sotto	570x72x80mm
Filos3L 60-26 5F YXX	26 watt	3100 Lm	1,5 Kg	3000-6000	vedi sotto	570x72x80mm
Filos3H 60-32 5F YXX	32 watt	4800 Lm	1,9 Kg	3000-6000	vedi sotto	570x72x80mm
Filos3L 60-32 5F YXX	32 watt	3800 Lm	1,9 Kg	3000-6000	vedi sotto	570x72x80mm
Filos3H 150-40 5F YXX	40 watt	6000 Lm	1,9 Kg	3000-6000	vedi sotto	1416x72x80mm
Filos3L 150-40 5F YXX	40 watt	4800 Lm	1,9 Kg	3000-6000	vedi sotto	1416x72x80mm
Filos3H 150-65 5F YXX	65 watt	9750 Lm	2,1 Kg	3000-6000	vedi sotto	1416x72x80mm
Filos3L 150-65 5F YXX	65 watt	7800 Lm	2,1 Kg	3000-6000	vedi sotto	1416x72x80mm
Filos3H 150-80 5F YXX	80 watt	12000 Lm	2,1 Kg	3000-6000	vedi sotto	1416x72x80mm
Filos3L 150-80 5F YXX	80 watt	9600 Lm	2,1 Kg	3000-6000	vedi sotto	1416x72x80mm

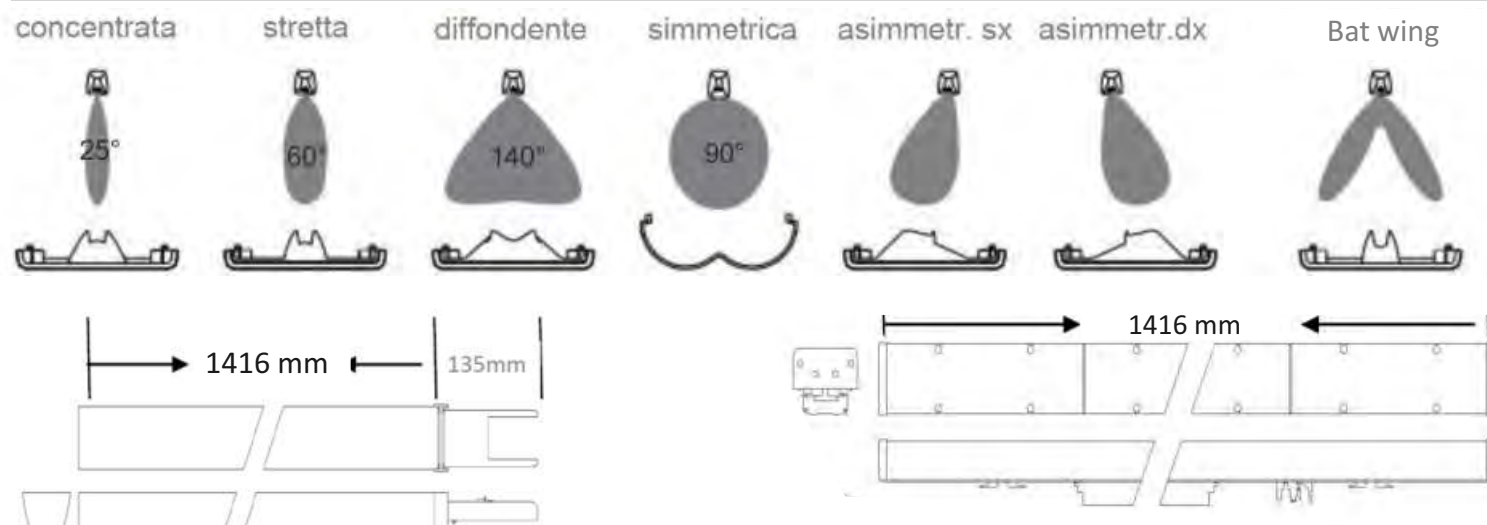

Matrix HP - EVO

La serie **Matrix** ridefinisce lo standard del proiettore da esterno a LED. Nella serie **HP** (>170Lm/w) con potenze da 80 a 200W, è possibile trovare il prodotto adatto ad ogni tipo di esigenza con un nuovo design accattivante e molto sottile, adatto a semplici e gradevoli esigenze architettoniche senza tralasciare i vantaggi tecnici che esso incorpora. Per i più esigenti la serie **EVO** si differenzia dalle altre versioni per sistemi lenticolari ad alta trasparenza e trasmittanza con ottica asimmetrica (simmetrica opzionale) e con potenze fino a 500 watt; opzionale dispositivo per la gestione della Mezzanotte Virtuale (MV). Dotati di valvola traspirante anti-condensa.



Serie HP



Serie EVO

Modello	Potenza	Lumen HP-EVO	Peso	CCT °K	Ottiche	Dim. mm HP-EVO
Matrix XX 080	80 watt	13500-10800	2,8 Kg	3000-6500	vedi sotto	310(265)x220x50 - 354(300)x245x55
Matrix XX 100	100 watt	17000-13500	4,6 Kg	3000-6500	vedi sotto	402(345)x295x60 - 402(345)x295x60
Matrix XX 150	150 watt	26000-20000	5,1 Kg	3000-6500	vedi sotto	430(365)x330x60 - 430(365)x330x60
Matrix XX 200	200 watt	35000-27000	6,4 Kg	3000-6500	vedi sotto	470(400)x360x60 - 470(400)x360x60
Matrix XX 300	200 watt	52000-40000	7,2 Kg	3000-6500	vedi sotto	565(485)x433x65 - 565(485)x433x65

XX = versione EVO (135Lm/w) o HP (170Lm/w) entrambe con Driver Meanwell. EVO ottica 80°x140° e disponibile con Mezzanotte Virtuale

Dimensioni riferite al modello da 150 W

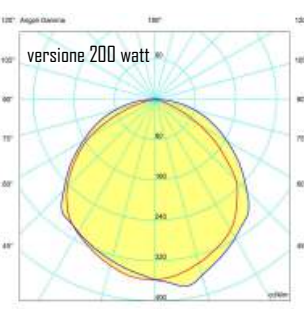
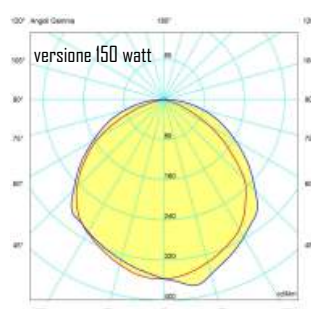
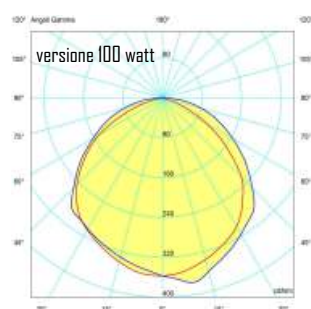
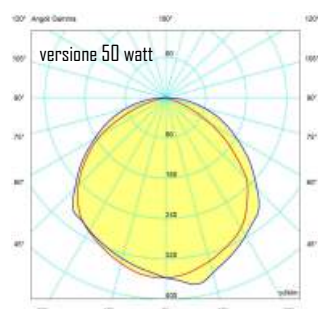
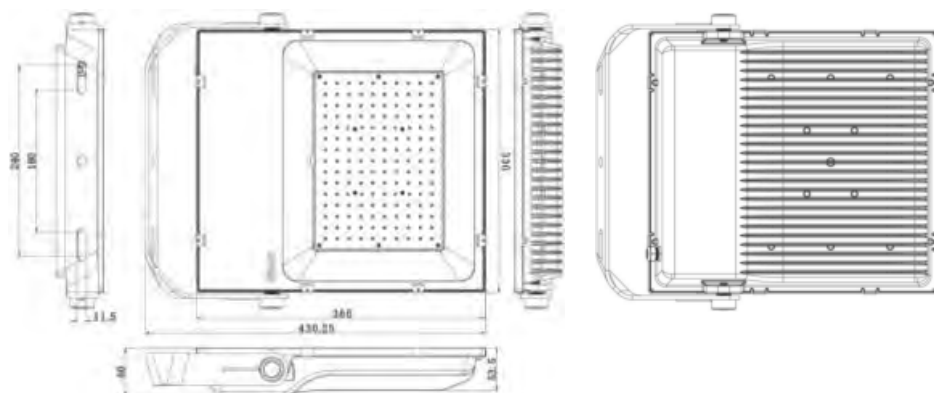

PRIMAXO, serie di prodotti professionali con attenzione all'efficienza ed al suo mantenimento nel tempo, con varie ottiche asimmetriche. Ideale per illuminare grandi aree, snodi autostradali e ferroviari, parcheggi, aree sportive ed aeroportuali minimizzando peso e le dimensioni. I gradi di protezione IP66 e IK08 lo rendono ideale anche per condizioni ambientali più sfavorevoli. I proiettori PRIMAXO sono dotati di uno scaricatore di tensione da 10kV e di una staffa ad U graduata regolabile, per ottenere l'esatta distribuzione luminosa. Disponibili alette direzionali del flusso, da applicare sotto le lenti per ridurre il flusso di luce sul retro dell'apparecchio ed abbattere l'inquinamento luminoso.



Modello	Potenza	Efficienza	Peso	CCT °K	Ottiche	Dim. mm
PRIMAXO 180 1 mod	180 watt	26200 Lm	7,8 Kg	3000-5000	vedi sotto	571x322x94
PRIMAXO 240 1 mod	240 watt	34900 Lm	7,9 Kg	3000-5000	vedi sotto	571x322x94
PRIMAXO 300 1 mod	300 watt	43600 Lm	8,5 Kg	3000-5000	vedi sotto	571x322x94
PRIMAXO 450 2 mod	450 watt	62300 Lm	16,6 Kg	3000-5000	vedi sotto	621x601x104
PRIMAXO 600 2 mod	600 watt	34903 Lm	18,2 Kg	3000-5000	vedi sotto	621x601x104

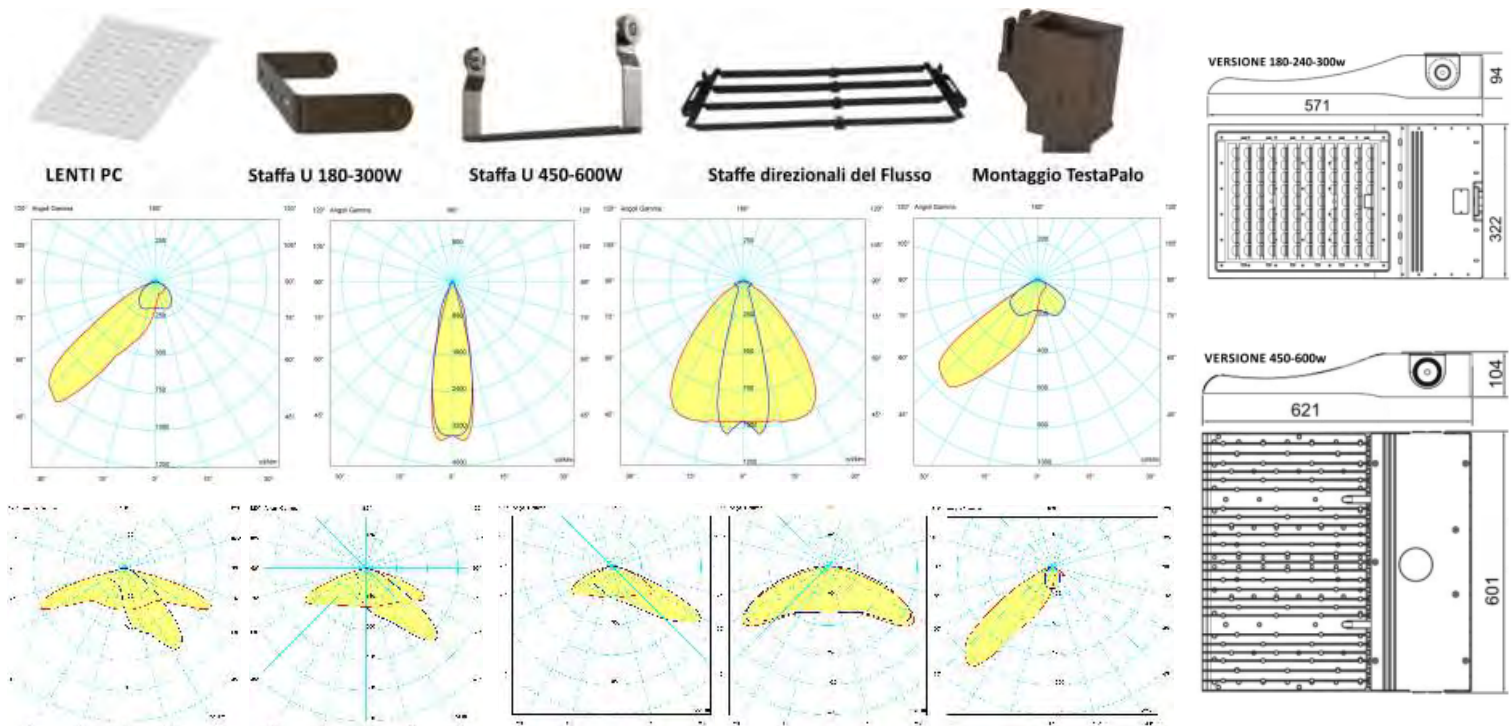

MASTER

MASTER è un proiettore di altissima affidabilità nel tempo. Prodotto professionale per uso in ambito pubblico, sportivo e per grandi superfici (tipo aree concerti). Dotati di ottiche simmetriche e asimmetriche, per ottenere gradi di illuminazione uniformi. Possibilità di ruotare l'asse di ciascun modulo fino a 70° (l'intero gruppo ruota di 40°). Realizzato in pressofusione di alluminio, con alette di raffreddamento per avere la massima dissipazione termica. Ideale per ambienti outdoor con condizioni ambientali sfavorevoli. Testato a 30mt per la stabilità contro le correnti ventose e resistente a vibrazioni e sollecitazioni come da normativa IEC 60598. Potenza da 300W a 900W con rendimenti oltre 150 lm/w.



Modello	Potenza	Efficienza	Peso	CCT °K	Ottiche	Dim. mm
MASTER 300	300 watt	40500 Lm	11,6 Kg	3/4/6000	Vedi sotto	555×288×172
MASTER 600	600 watt	78000 Lm	29,0 Kg	3/4/6000	Vedi sotto	598×564×401
MASTER 900	900 watt	117000 Lm	41,0 Kg	3/4/6000	Vedi sotto	792×598×401

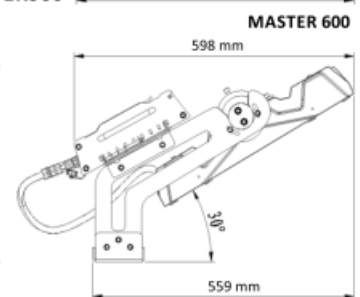
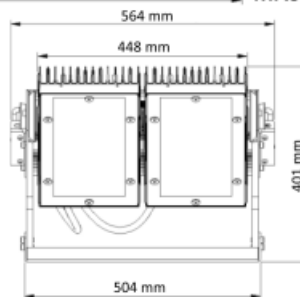
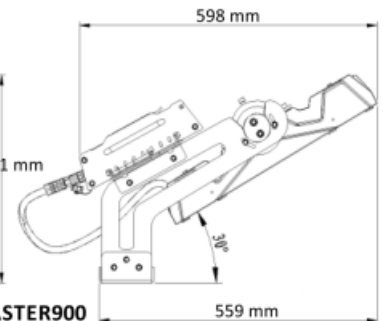
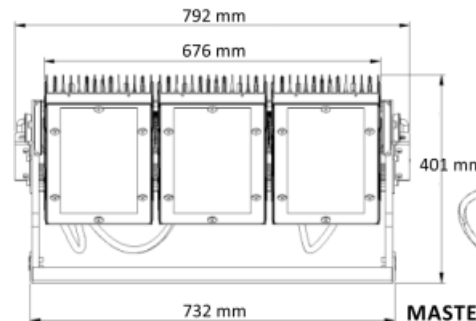
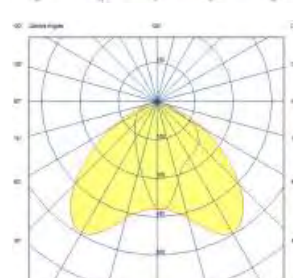
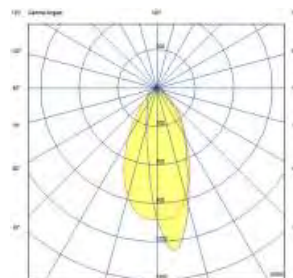
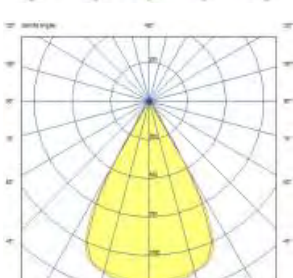
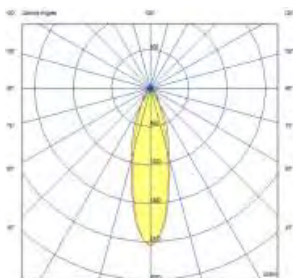
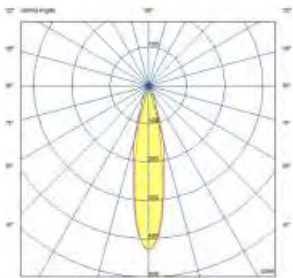

SPORTIVO

Abbinare il risparmio energetico alle soluzioni di illuminazione efficienti è un *must* per la realizzazione di nuovi impianti sportivi o la riqualificazione di quelli già esistenti. In un centro sportivo che sia al chiuso o all'aperto, la luce è un ingrediente fondamentale oltre che un servizio essenziale affinché l'impianto funzioni al meglio e si ottenga anche il massimo beneficio per gli atleti.

Adottare dei corpi illuminati che ottimizzino i costi di gestione e siano funzionali all'attività sportiva, esalteranno la sua attività, il campo da gioco e tutto l'impianto, creando un appeal per gli atleti, che non potranno più fare a meno di praticare sport in un campo o una struttura illuminata efficacemente.

Per gli impianti sportivi un sistema di illuminazione efficiente, con un elevato comfort, oltre a migliorare la visuale di giocatori e spettatori, aiuterà anche a risparmiare sui costi operativi, diminuendo drasticamente i costi di manutenzione ordinaria.



Stadio EVO

Rotor-4



ARENA



Stadio Q

RotorFLEX



SIRIAM

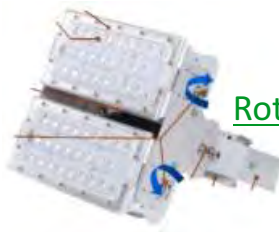

RotorEVO

Rotor PLUS



UfoGLARE



StadioEVO

Stadio-EVO nasce come sistema altamente efficiente e robusto per illuminare grandi superfici. E' un prodotto professionale per l'utilizzo in ambito privato e pubblico e in ambienti adibiti a sport di massa, stadi, concerti, aeroporti e porti. Testato per la resistenza agli agenti atmosferici quali corrosivi e venti. Laser, scala graduata e maniglie posteriori per facilitare le operazioni di puntamento. Schermo superiore antiriflesso con finitura uniformante. Connessioni esterne con gruppo alimentatore da posizionare alla base del palo. Possibilità di interfaccia DMX per controllo RGB.



Modello	Potenza	Efficienza	Peso	CCT °K	Ottiche	Dim. mm
StadioEVO-400	400 watt	60000 Lm	21,8 Kg	4000-6000	vedi sotto	481x546x339
StadioEVO-500	500 watt	75000 Lm	22,0 Kg	4000-6000	vedi sotto	481x546x339
StadioEVO-630	630 watt	95000 Lm	23,0 Kg	4000-6000	vedi sotto	481x546x339
StadioEVO-800	800 watt	120000 Lm	39,0 Kg	4000-6000	vedi sotto	891x546x339
StadioEVO-1000	1000 watt	150000 Lm	39,5 Kg	4000-6000	vedi sotto	891x546x339
StadioEVO-1260	1260 watt	190000 Lm	40,0 Kg	4000-6000	vedi sotto	891x546x339
StadioEVO-1600	1600 watt	240000 Lm	61,0 Kg	4000-6000	vedi sotto	993x718x595
StadioEVO-2000	2000 watt	300000 Lm	62,0 Kg	4000-6000	vedi sotto	993x718x595

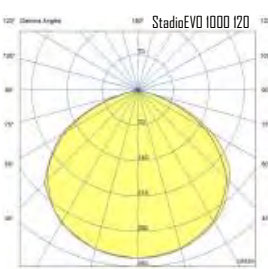
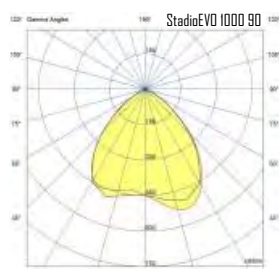
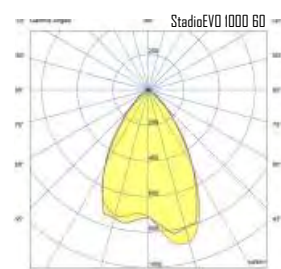
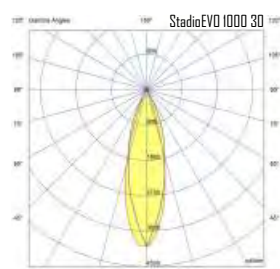
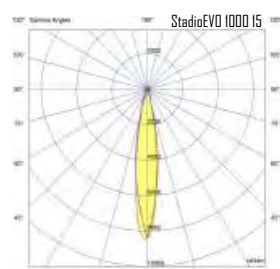
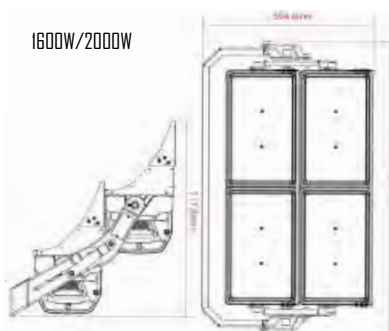
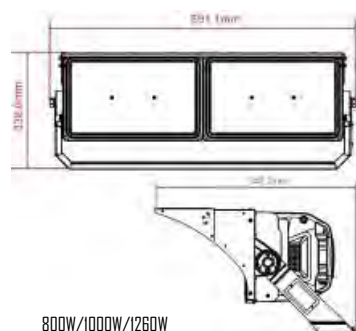
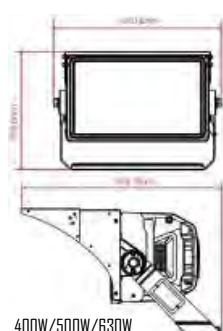

STADIO Q

Stadio Q è la famiglia di proiettori a sistema modulare da 1 a 5 moduli, per grandi aree in esterno, corpo in pressofusione di alluminio verniciato e rivestito con film protettivo 60/80 micron con fosfatazione del grezzo, protezione agli UV. Colore nero e azzurro. Potenza da 250W fino a 1250W a LED, moduli sostituibili per manutenzione. Efficienza luminosa fino a 130lumen/W. Ottica simmetrica da 30° (opzioni 10°, 60° e 120°). CCT 5000°K, a richiesta 4000°K o 6500°K. Staffa graduata per orientamento preciso, con trattamento anticorrosione. Temperatura di esercizio da -40° fino a +55°. Gradi di protezione IP66 e IK08 per ogni tipo di ambiente. Protezione dalle sovratensioni fino a 10KV, Dimming 1-10V opzionale DALI. Laser di posizionamento. Installazioni su tutto il territorio nazionale.



Modello	Potenza	Efficienza	Peso	CCT °K	Ottiche	Dim. mm
Stadio-Q 0250	250 watt	31900 Lm	6,8 Kg	4/5/6500	10°-30°-60°-120°	483x279x134,5
Stadio-Q 0500	500 watt	64000 Lm	16,8 Kg	4/5/6500	10°-30°-60°-120°	510x563x136,5
Stadio-Q 0750	750 watt	99000 Lm	24,0 Kg	4/5/6500	10°-30°-60°-120°	510x764,8x136,5
Stadio-Q 1000	1000 watt	133000 Lm	29,0 Kg	4/5/6500	10°-30°-60°-120°	510x965,8x136,5
Stadio-Q1250	1250 watt	163000 Lm	39,0 Kg	4/5/6500	10°-30°-60°-120°	510x1166x136,5

250W

500W

750W

1000W

1250W

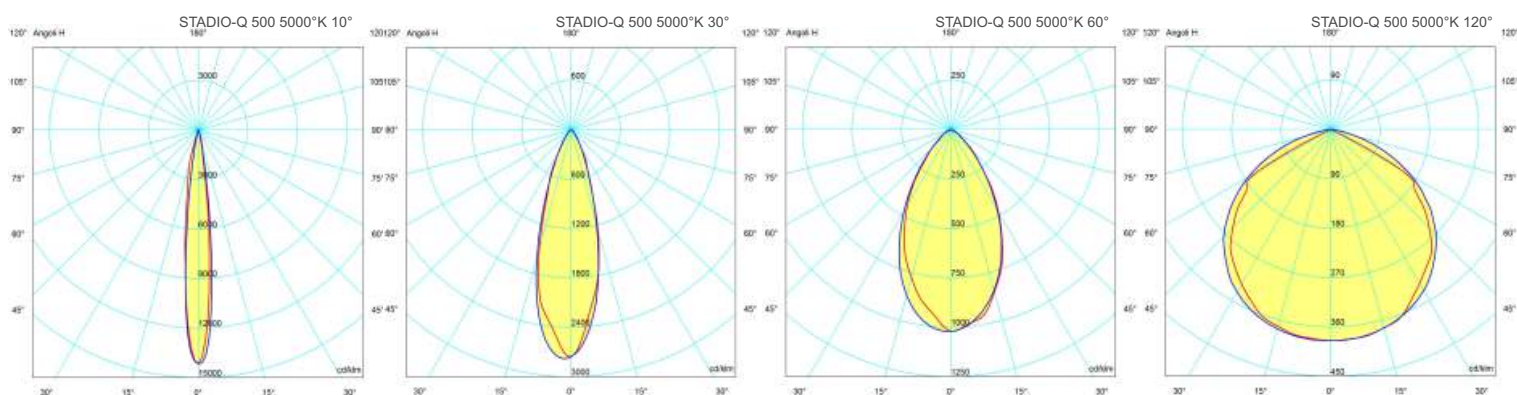
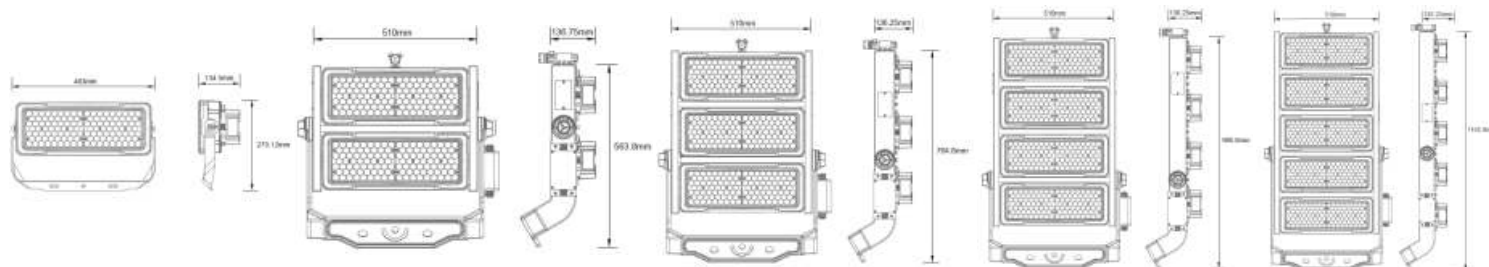

Rotor EVO

Rotor-EVO è l'evoluzione del ROTOR. Realizzato in puro alluminio per dissipare il calore in maniera costante ed efficace, riuscendo a mantenere una temperatura di funzionamento stabile, oltre ad avere dimensioni e pesi estremamente ridotti. L'orientabilità dei singoli moduli da 100W (tramite ghiera graduata) permette di ottenere una ottimizzazione della distribuzione dei flussi. Garantisce un flusso di oltre 170 lm/W. Il suo fattore di protezione IP66 lo rende ideale per applicazioni outdoor anche in condizioni climatiche sfavorevoli. Adatti in impieghi come campi da gioco, aree di sosta per trasporti, magazzini, parcheggi. ecc.; si adatta a tutte le situazioni climatiche.

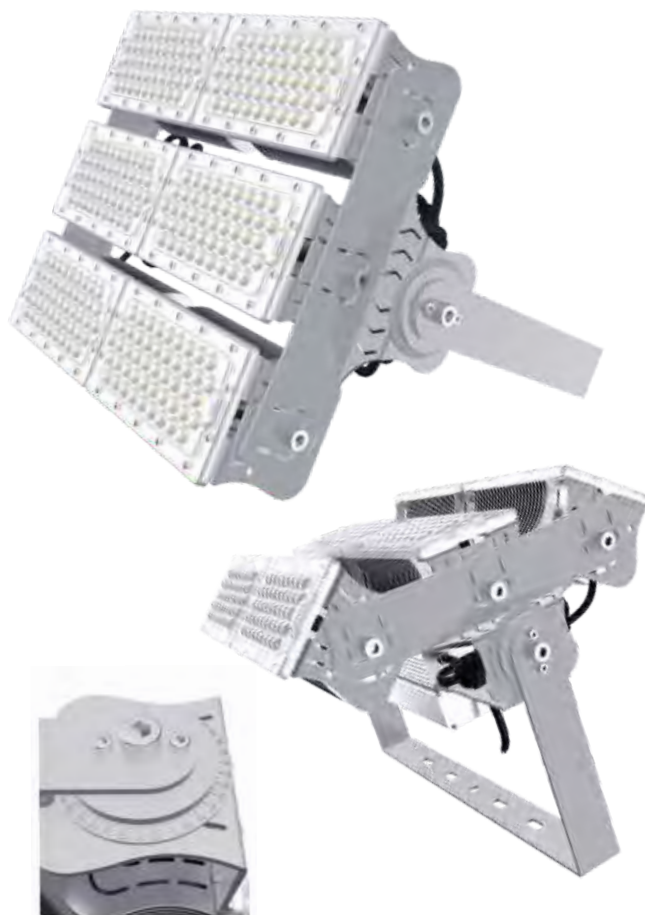
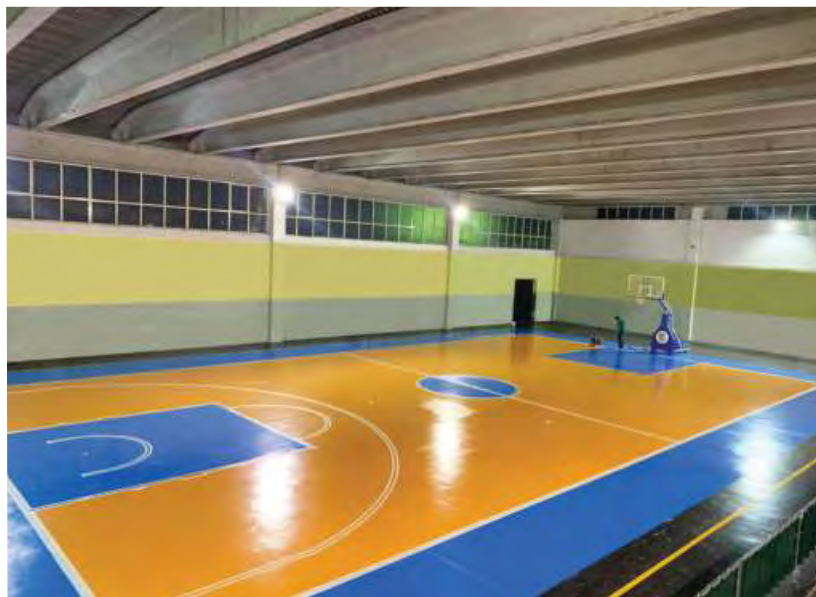

Modello	Potenza	Efficienza	Peso	CCT °K	Ottiche	Dimensioni
RotorEVO 100	100 watt	17000 Lm	2,9 Kg	3000-6500	30/60/90/120°	273x102x220 mm
RotorEVO 200	200 watt	33000 Lm	4,1 Kg	3000-6500	30/60/90/120°	273x221x270 mm
RotorEVO 300	300 watt	49000 Lm	5,6 Kg	3000-6500	30/60/90/120°	273x340x270 mm
RotorEVO 400	400 watt	65000 Lm	7,6 Kg	3000-6500	30/60/90/120°	419x221x270 mm
RotorEVO 600	600 watt	95000 Lm	10,5 Kg	3000-6500	30/60/90/120°	419x340x270 mm

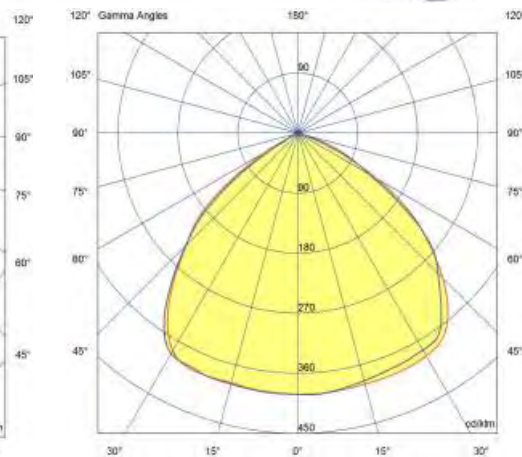
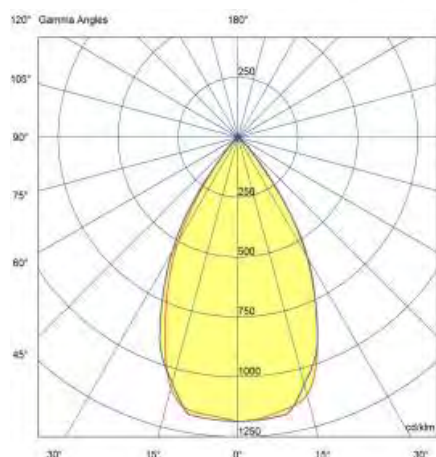
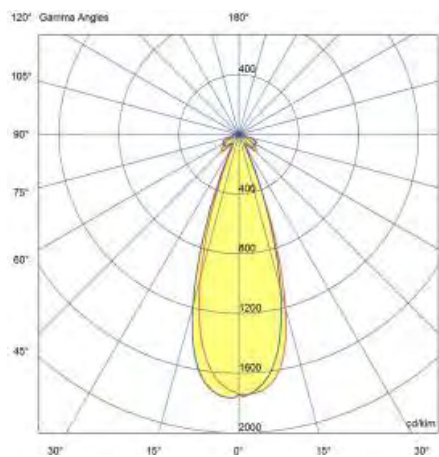
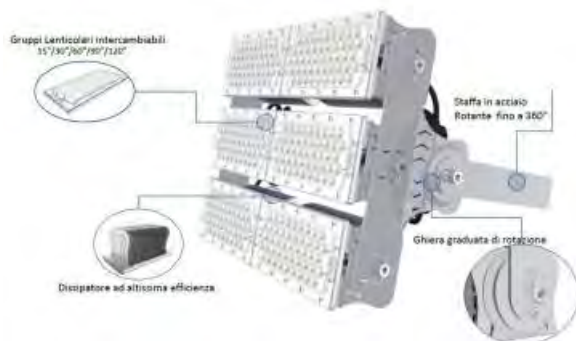
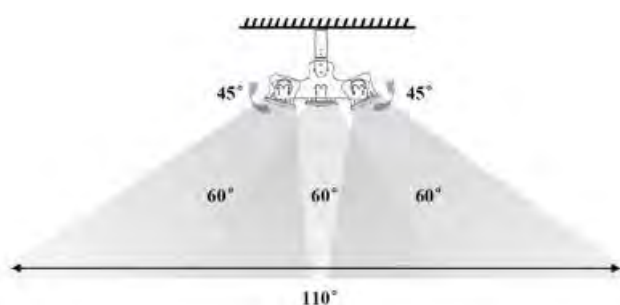

ROTOR 4

L'innovativo proiettore pluridirezionale **ROTOR-4**, permette una estrema flessibilità di illuminazione con ottiche intercambiabili e direzionabili. Il prodotto in puro alluminio dissipa il calore in maniera costante ed efficace, oltre ad avere dimensioni estremamente compatte. Protezione IP65 che lo rende adatto in impieghi come magazzini, grandi centri commerciali, palestre e impianti sportivi. Disponibile versione **UVC** che garantisce la sterilizzazione degli ambienti lavorando su una lunghezza d'onda compresa tra 200 e 280 nm senza lasciare residui dopo il trattamento (indicato per aree pubbliche, supermercati, ospedali, aziende e stazioni).



Modello	Potenza	Efficienza	Peso	CCT °K	Ottiche	Dimensioni
Rotor 4 100	100 watt	15000 Lm	4,3 kg	3000-6500	vedi sotto	429x429x98mm
Rotor 4 150	150 watt	23000 Lm	4,4 kg	3000-6500	vedi sotto	429x429x98mm
Rotor 4 200	200 watt	30000 Lm	5,1 kg	3000-6500	vedi sotto	429x429x98mm
Rotor 4 240	240 watt	36000 Lm	5,2 kg	3000-6500	vedi sotto	429x429x98mm

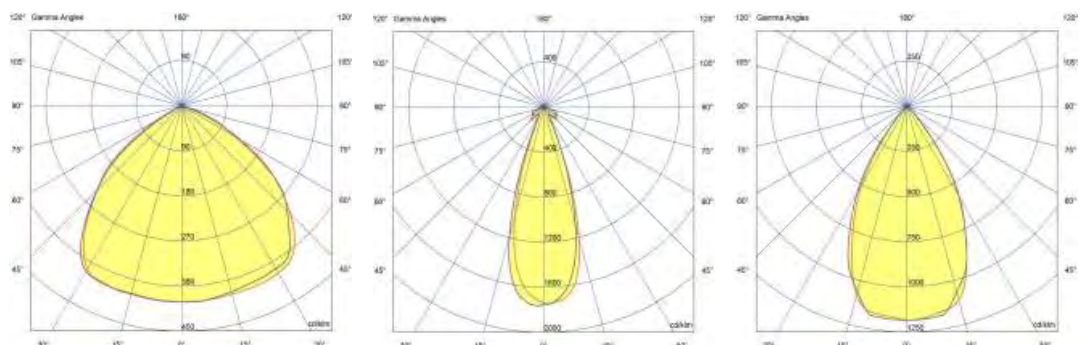
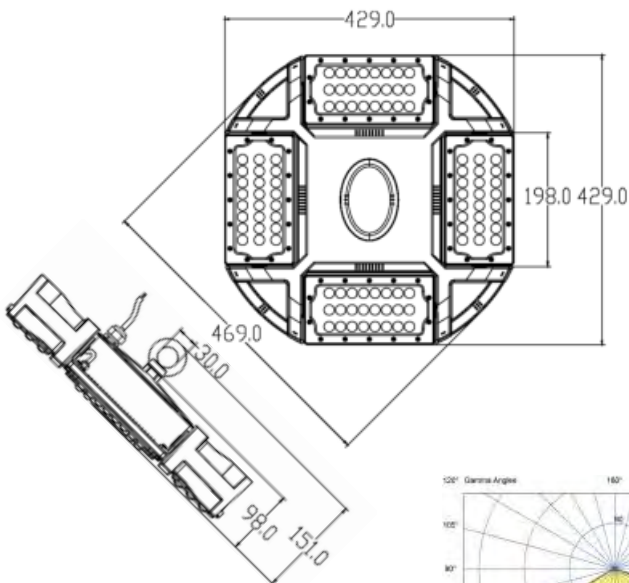

Rotor FLEX

La serie **Rotor-FLEX** è l'evoluzione del ROTOR-EVO. L'estrema flessibilità e modularità del prodotto consente di illuminare ampi spazi con vari angoli di illuminamento, inoltre mantiene una temperatura di funzionamento stabile per allungare la sua vita utile. La caratteristica della completa rotazione dei singoli moduli da 120W permette di ottenere una ottimizzazione della distribuzione dei flussi luminosi sulle aree da illuminare e consente anche di illuminare zone a margine del perimetro selezionato: Sostanzialmente le ottiche sono intercambiabili con flussi variabili. Efficienza luminosa oltre 170 lm/W (flusso sul singolo LED). Adatto in impieghi come campi da gioco, grandi aree, manifestazioni sportive, eventi, torri faro, etc.; si adatta a tutte le situazioni climatiche; non risente di alti tassi di umidità.



Modello	Potenza	Efficienza	Peso	CCT °K	Ottiche	Dim. mm
RotorFLEX 480	480 watt	79.200	10.9 Kg	3000-6500	Vedi sotto	536x165x579mm
RotorFLEX 720	720 watt	118.800	14.2 Kg	3000-6500	Vedi sotto	691x202x579mm
RotorFLEX 960	960 watt	158.400	18,6 Kg	3000-6500	Vedi sotto	846x202x579mm
RotorFLEX 1200	1200 watt	199.000	22.8 Kg	3000-6500	Vedi sotto	1001x277x579mm
RotorFLEX 1440	1440 watt	238.000	26.2 Kg	3000-6500	Vedi sotto	1156x277x579mm

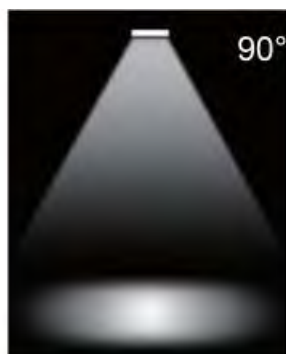
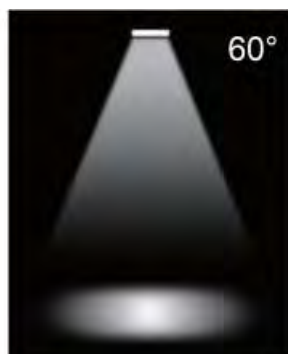

Rotor PLUS

La serie **Rotor-PLUS** è caratterizzata dalla modularità dei componenti da 50W, con più vani ottici indipendenti e orientabili separatamente. La modularità del prodotto consente di dissipare il calore in maniera costante ed efficace. L'orientabilità dei singoli moduli da 50W permette di ottimizzare la distribuzione dei flussi luminosi sulle aree da illuminare, concentrando o meno la luce nelle zone. Il suo fattore di protezione IK09 e IP65 lo rende ideale per applicazioni outdoor e indoor anche in condizioni climatiche sfavorevoli. Adatto in impieghi come campi da gioco, aree di sosta per trasporti, magazzini, parcheggi. Ottimo equilibrio tra illuminamento e costi d'esercizio.



Modello	Potenza	Efficienza	Peso	CCT °K	Ottiche	Dimensioni
RotorPLUS 50	50 watt	7500 Lm	2,2 Kg	3000-6500	30/60/90/120°	295x102x245 mm
RotorPLUS 100	100 watt	15000 Lm	3,4 Kg	3000-6500	30/60/90/120°	283x221x266 mm
RotorPLUS 150	150 watt	22500 Lm	4,2 Kg	3000-6500	30/60/90/120°	283x340x266 mm
RotorPLUS 200	200 watt	30000 Lm	5,6 Kg	3000-6500	30/60/90/120°	419x221x247 mm
RotorPLUS 300	300 watt	45000 Lm	8,5 Kg	3000-6500	30/60/90/120°	419x340x247 mm

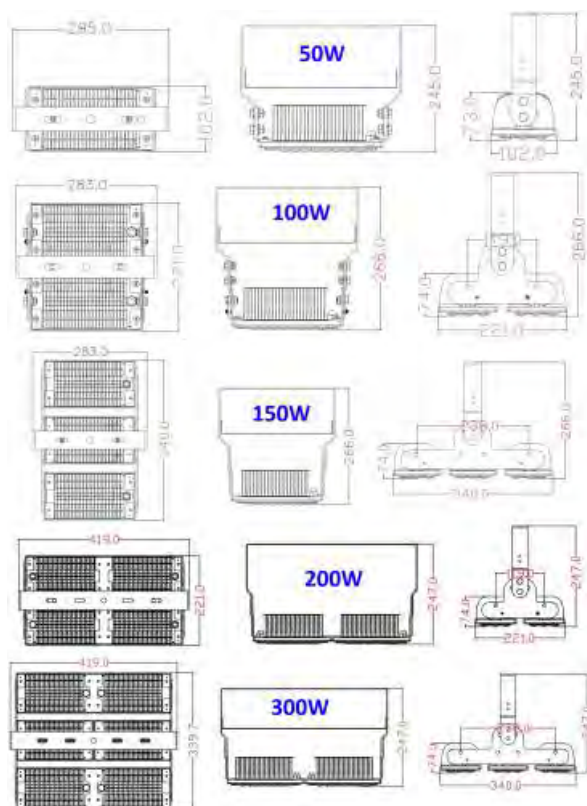
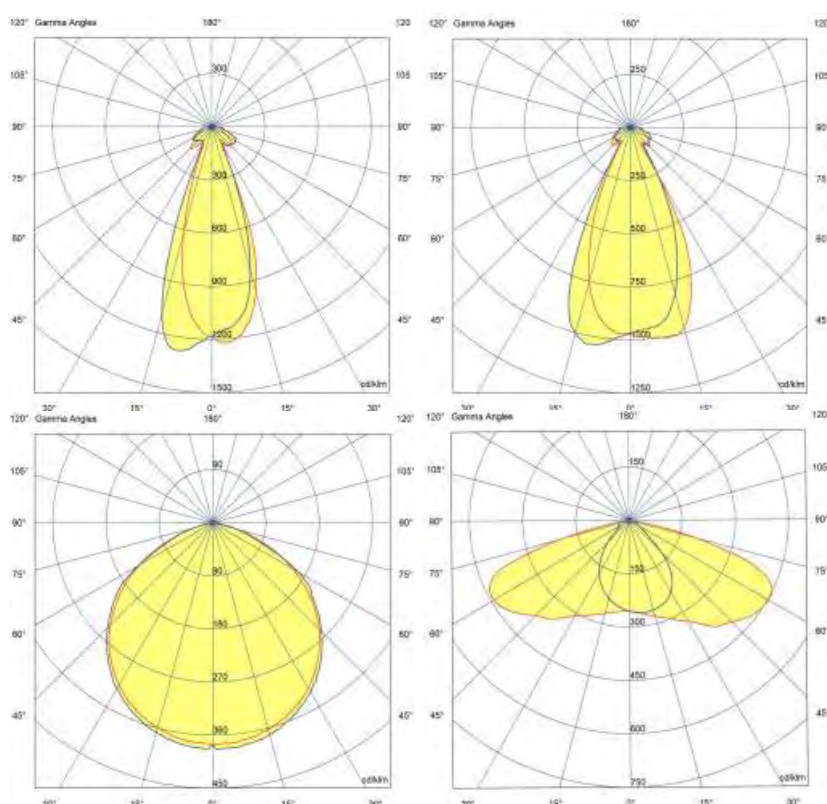

ARENA

Proiettore asimmetrico, in alluminio marino, per esterno con elevata efficienza e basso grado di abbagliamento. La particolarità è la sua cavità riflettente che permette un'efficienza fino al 98% (tecnologia PVD BREVETTATA). ARENA è la soluzione vantaggiosa sia per illuminare zone esterne ed aree sportive (dai campi da Tennis fino ai campi da calcio, oltre a palestre e altri spazi indoor). ARENA monta l'eccellenza della tecnologia: LED NICHIA, alimentatore Meanwell ELG e scaricatore da 20kV. Dispone di vari accessori per la personalizzazione e protezione da urti. La Barra di fissaggio garantisce un controllo preciso e molto stabile nell'orientamento del fascio luminoso. Resistente a venti oltre 100Km/h.



Modello	Potenza	Efficienza	Peso	CCT °K	Ottiche	Dimensioni
ARENA 100	100 watt	13100 Lm	8,1 Kg	3000-6000	vedi sotto	260x408(642)x152mm
ARENA 150	150 watt	19900 Lm	8,6 Kg	3000-6000	vedi sotto	260x408(642)x152mm
ARENA 200	200 watt	26500 Lm	8,9 Kg	3000-6000	vedi sotto	260x408(642)x152mm
ARENA 300	300 watt	37900 Lm	19,3 Kg	3000-6000	vedi sotto	466x422(682)x152cm
ARENA 400	400 watt	52900 Lm	20,4 Kg	3000-6000	vedi sotto	466x422(682)x152cm

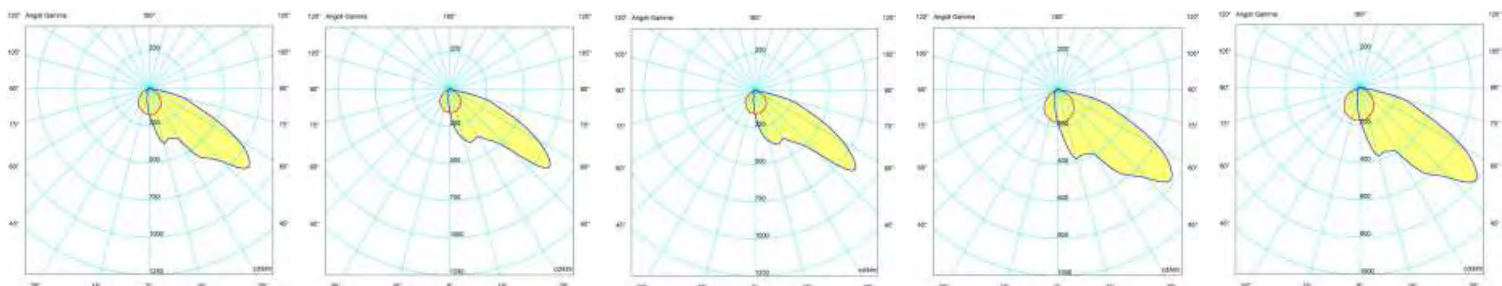
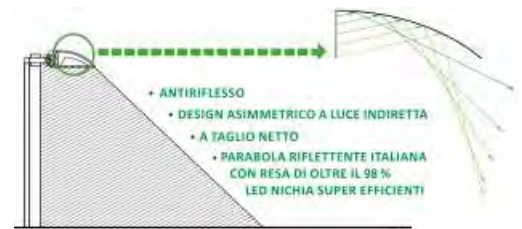

La serie **SIRIAM** permette un'ampia possibilità di montaggio, in particolare per utilizzi in campo commerciale e architettonico. Elemento visivo dal design innovativo: può essere usato su palo, a parete e a terra. La parte superiore è realizzata in lega di alluminio con un radiatore posto sul retro, che garantisce la dissipazione termica. Protezione IP66 e IK08 contro intemperie, urti o atti vandalici. Lo schermo frontale è in vetro temperato. Tecnologia Philips a bordo e i LED sono supportati da lenti ad altissima trasmittanza. Facilità di accesso dal dorso per operazioni di manutenzione. Disponibili accessori per protezione (griglie anti-vandalo) e schermatura (deflettore).



Modello	Potenza	Efficienza	Peso	CCT °K	Ottiche	Dim. mm
SIRIAM 100	100 watt	14000 Lm	4.5 Kg	4000-5000	vedi sotto	320x65x469
SIRIAM 150	150 watt	21000 Lm	4.5 Kg	4000-5000	vedi sotto	320x65x469
SIRIAM 200	200 watt	28000 Lm	6.7 Kg	4000-5000	vedi sotto	369x65x529
SIRIAM 300	300 watt	42000 Lm	8.5 Kg	4000-5000	vedi sotto	399x79x611

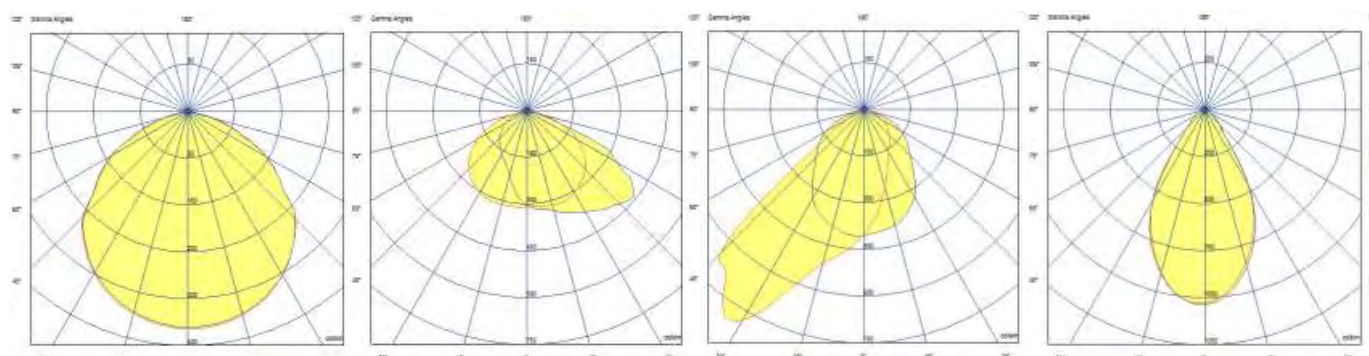

Ufo-GLARE

La serie **Ufo-GLARE** è il prodotto innovativo per l'illuminazione di aree laddove si necessita di molta luce e di un basso grado di abbagliamento. Ideale per sport indoor, aree di manovra, fiere e manifestazioni, produzione di carta e falegnamerie (certificato D-Mark). Il particolare disegno della fusione garantisce una migliore dissipazione dei led ad alta luminosità con efficienza oltre i 160 lm/watt. Protezione contro gli urti IK10, possibilità di retro illuminazione di cortesia (per sale espositive). Dispositivo riflettente a nido d'ape intercambiabile per avere un'ottica da 60° o 90°. Completamente ecologico (privo di mercurio e non emette UV e IR).



Modello	Potenza	Efficienza	Peso	CCT °K	Ottiche	Dim. mm
Ufo-GLARE 100-XXY	100 watt	16200 Lm	1,9 Kg	4000-6500	60° o 90°	Ø300 x H155(205)
Ufo-GLARE 150-XXY	150 watt	24200 Lm	2,0 Kg	4000-6500	60° o 90°	Ø300 x H155(205)
Ufo-GLARE 200-XXY	200 watt	32500 Lm	2,2 Kg	4000-6500	60° o 90°	Ø350 x H155(205)
Ufo-GLARE 250-XXY	240 watt	39000 Lm	2,4 Kg	4000-6500	60° o 90°	Ø350 x H155(205)

con Y=CCT in °K; XX=sigla fotometria o ottica. Si rimanda alla scheda tecnica del prodotto per maggiori dettagli.

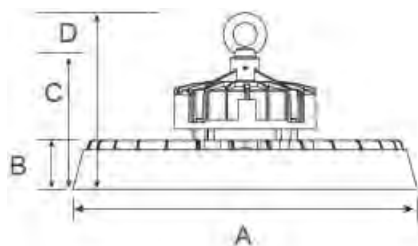
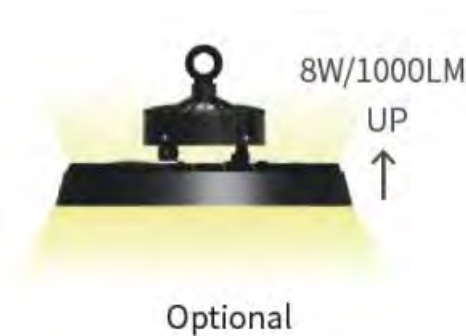
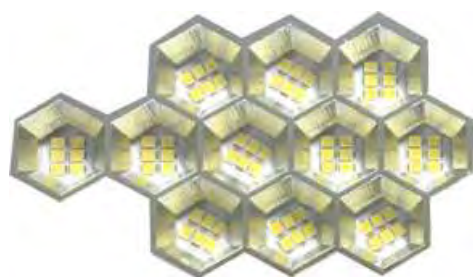

	A	B	C	D
100-150W	Ø300	65	155	205
200-240W	Ø350	65	155	205

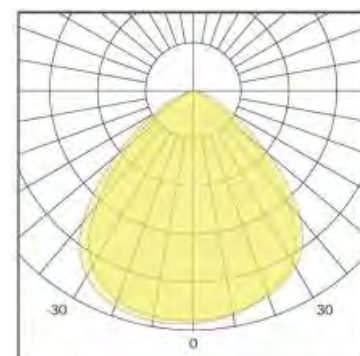
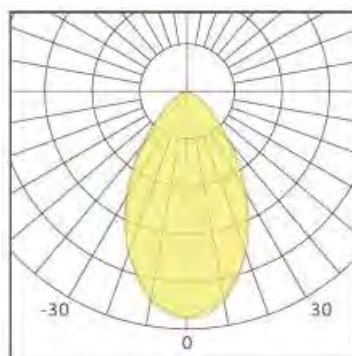

PUBBLICO

L'illuminazione urbana deve creare un ambiente notturno in cui la città si veste di una nuova identità che la rende più attraente e ristabilisce un vero rapporto con i suoi abitanti, salvaguardando l'ambiente circostante dalla contaminazione luminosa come prescritto dalle normative in vigore.

Per gli interni pubblici, la sostituzione degli apparecchi tradizionali con i moderni sistemi a led, oltre a migliorare la qualità visiva, dà l'opportunità di rendere gli ambienti più confortevoli e gradevoli da vivere.

Tutto ciò con il risultato di abbassare notevolmente la spesa ed incrementare il risparmio.

Le soluzioni LEDIT offrono un modo di illuminare l'ambiente urbano in maniera comoda ed eccitante; sono estremamente adattabili e consentono di lasciare da parte il concetto di illuminazione statica per creare atmosfere flessibili, capaci di variare con il mutamento delle condizioni atmosferiche o delle stagioni e offrire luci e colori più allegri nei giorni festivi.



[SolarONE](#)



[FLAMMA](#)



[UNIVERSALE](#)



[SolarEASY](#)



[CIPSEO](#)



[Mat-HiSpot](#)



[SolarEVO](#)



[LANTERNA](#)



[AUTARI](#)



[NEIFILE](#)



[MURALE](#)

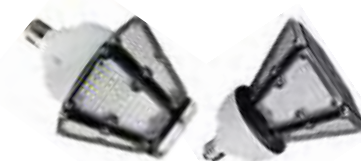

[CRONO e SELENE](#)



[SHECK](#)



[MURETTO](#)



[Corn180 e CornEVO](#)

Solar-ONE

La serie **Solar-ONE** è caratterizzata da un design pulito ed essenziale. La forma compatta lo rende unico in quanto è il miglior prodotto integrato di **pannello solare**, batteria, sistema luminoso e controllo elettronico. La superficie del dorso è progettata per evitare l'accumulo di polveri e sabbie e massimizzare la capacità di acquisizione di energia. Per il posizionamento sono disponibili accessori per montaggio a parete, su testapalo o staffe per il fissaggio su sostegni vari. L'installazione è veramente semplice in quanto trattasi di un prodotto integrato, unico nel suo genere, che ha in dotazione un adattatore per qualsiasi supporto (palo o parete). Ha un grado di resistenza ai venti fino a 65m/sec. I moduli luce sono orientabili laddove serve il flusso luminoso. Efficienza eccezionale e accumulo energetico massimizzato dai pannelli solari applicati sia sopra che sotto. Dispositivo antifurto incorporato e telecamere di rilevamento. Ottiche stradali e simmetriche. Sensori di presenza e gestione IOT per una completa integrazione con i sistemi SMART city. Possibilità di gestire la ricarica a bordo con apposito kit di alimentazione (in fase di ordine). Telecomando per impostare scenari di funzionamento alternativi.



Modello	Potenza	Efficienza	Peso	CCT °K	Ottiche	Dim. mm
Solar-ONE 10	10 watt	2300 Lm	11,5 Kg	3000-6500	vedi sotto	633x365x211
Solar-ONE 25	25 watt	5300 Lm	12,9 Kg	3000-6500	vedi sotto	793x365x211
Solar-ONE 35	35 watt	7600 Lm	15,2 Kg	3000-6500	vedi sotto	948x365x211
Solar-ONE 40	40 watt	8600 Lm	16,1 Kg	3000-6500	vedi sotto	1103x365x211
Solar-ONE 50	50 watt	10500 Lm	17,6 Kg	3000-6500	vedi sotto	1263x365x211
Solar-ONE 60	60 watt	12900 Lm	19,6 Kg	3000-6500	vedi sotto	1418x365x211

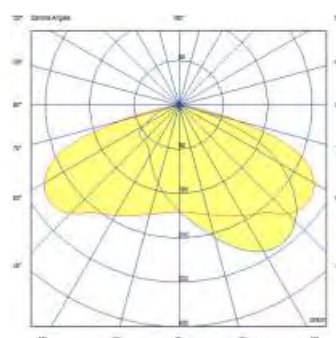
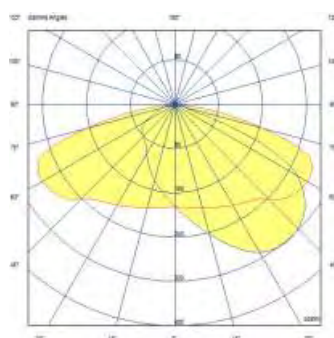
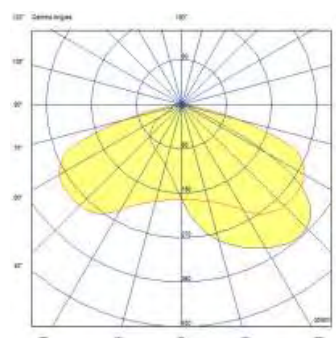
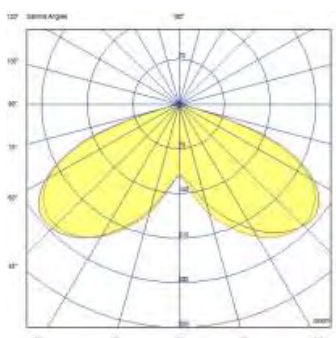

Solar-ONE

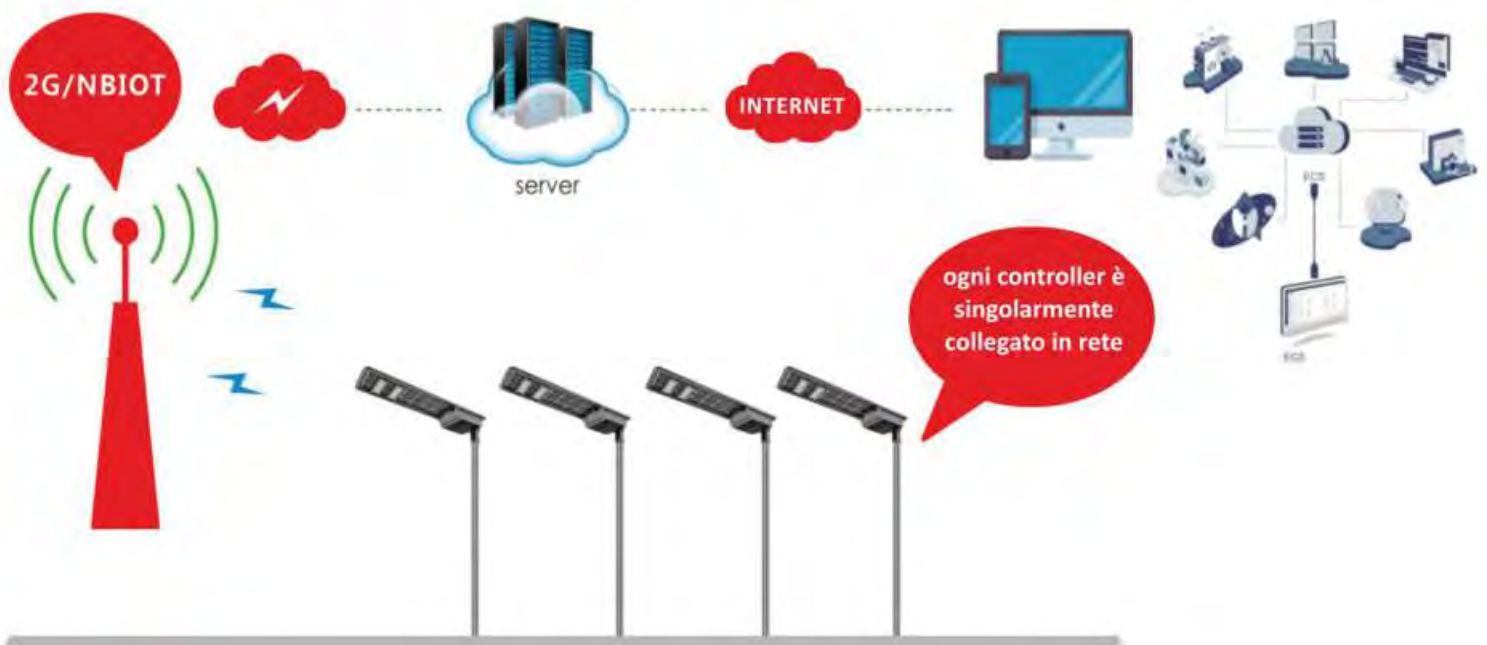

SolarEASY

La serie Solar-EASY è caratterizzata da un design molto compatto ed essenziale è un solo prodotto integrato di pannello solare, batteria, sistema luminoso e controllo elettronico. La superficie del dorso è progettata per evitare l'accumulo di polveri e sabbie e massimizzare la capacità di acquisizione di energia. Per il montaggio a testapalo è disponibile un braccetto graduato da montare sia su palo dritto che pastorale. L'installazione è veramente semplice in quanto trattasi di un prodotto integrato, unico nel suo genere. Il sensore di presenza agisce su un raggio di circa 10/15 mt intorno al prodotto a seconda dell'altezza di posizionamento.



Modello	Potenza	Efficienza	Peso	CCT °K	Ottiche	Dim. mm
SOLAREASY-30	30 watt	4950 Lm	7,0 Kg	2700-6500	vedi sotto	750x257x102
SOLAREASY-40	40 watt	6600 Lm	10,9 Kg	2700-6500	vedi sotto	1000x340x180
SOLAREASY-50	50 watt	8200 Lm	11,1 Kg	2700-6500	vedi sotto	1000x340x180

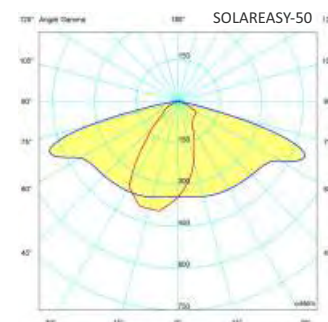
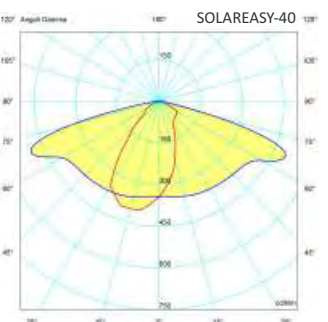
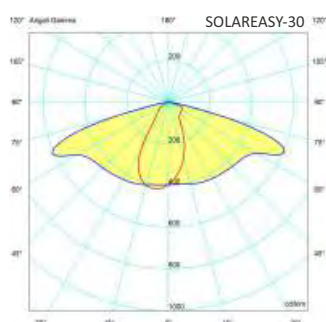
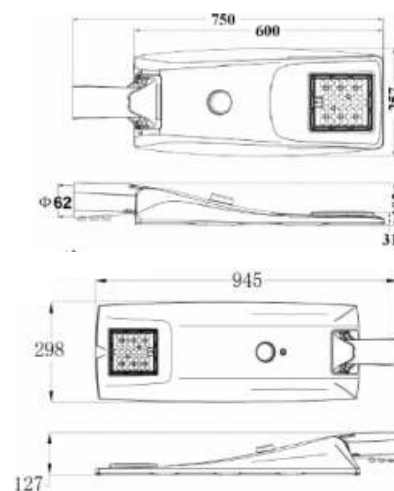

La serie SolarEVO è caratterizzata da un design innovativo per un solo prodotto integrato di pannello solare, batteria, sistema luminoso e controllo elettronico. La superficie del dorso è progettata per evitare l'accumulo di polveri e sabbie e massimizzare la capacità di acquisizione di energia. L'efficienza è altissima e il grado di efficienza è veramente elevato. Ideale per il posizionamento in luoghi isolati. La piastra led orientabile permette la regolazione del pannello solare in piena esposizione. Le batterie sono garantite per oltre 2000 cicli di ricarica. Per il montaggio a testapalo è disponibile un braccetto graduato a step di 5°, da montare sia su palo dritto che pastorale. L'installazione è estremamente semplice e rapida.



Modello	Potenza	Efficienza	Peso	CCT °K	Carica/Durata	Dim. mm
Solar-EVO-20	20 watt	4000 Lm	5,8 Kg	2700-6500	7/ Sole /10	807X301X148
Solar-EVO-30	30 watt	6000 Lm	6,4 Kg	2700-6500	10/ Sole /10	807X301X148
Solar-EVO-40	40 watt	8000 Lm	13,9 Kg	2700-6500	7/ Sole /10	965x429x187
Solar-EVO-50	50 watt	10000 Lm	14,5 Kg	2700-6500	8/ Sole /10	965x429x187
Solar-EVO-60	60 watt	12000 Lm	15,1 Kg	2700-6500	10/ Sole /10	965x429x187

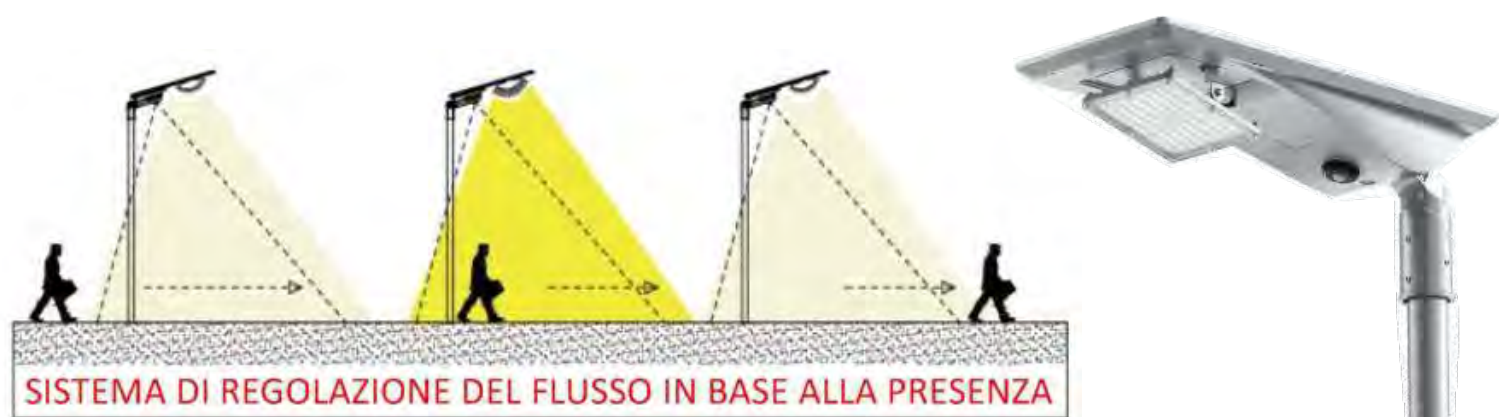

SOLAREVO-ottica 801

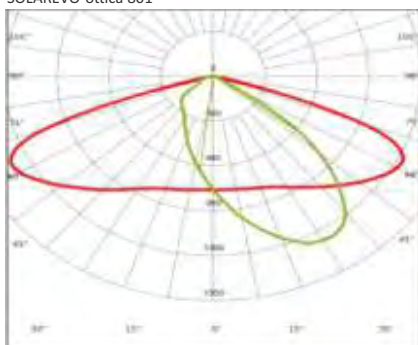

SOLAREVO-ottica 803

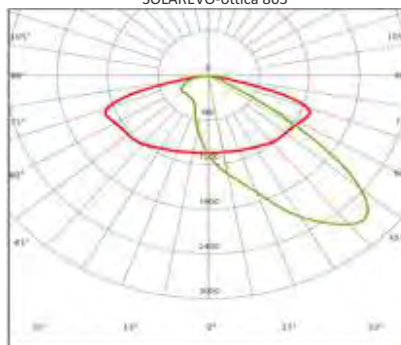

SOLAREVO-ottica 805

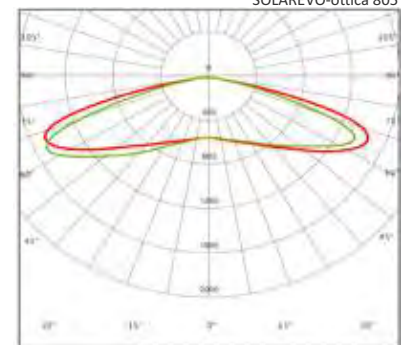

NEIFILE

La nuova armatura stradale **NEIFILE-XT** esalta le peculiari caratteristiche dei LED, grazie all'innovativo alimentatore Xitanium, che assicura la massima durata e resistenza. I LED NICHIA sono supportati da lenti ad alta trasparenza e trasmittanza, protetti da un vetro temperato antingiallimento e anti vandalismo. Adatto all'illuminazione di grandi strade, svincoli e strade urbane. Apertura tools-free e componenti intercambiabili in loco. NEIFILE è dotato di valvola stagna anticondensa e sistema di sicurezza, che interrompe immediatamente l'alimentazione al momento di apertura, di un cavetto in acciaio anticaduta e di un dispositivo di protezione contro le sovratensioni fino a 10kV. Mezzanotte virtuale riprogrammabile, diagnostica remota, Classe I o II, DALI, CLO, AST-ALO, indicatore di fine vita. Nato per essere integrato in progetti SMART city.



Modello	Potenza	Efficienza	Peso	CCT °K	Ottiche	Dim. mm
NEIFILE 030-XT YXX	30 watt	4500 Lm	5,5 Kg	2700-6500	vedi sotto	649x272x179
NEIFILE 050-XT YXX	50 watt	7400 Lm	5,6 Kg	2700-6500	vedi sotto	649x272x179
NEIFILE 070-XT YXX	70 watt	10300 Lm	5,8 Kg	2700-6500	vedi sotto	649x272x179
NEIFILE 090-XT YXX	90 watt	13200 Lm	7,8 Kg	2700-6500	vedi sotto	762x336x179
NEIFILE 120-XT YXX	120 watt	18000 Lm	7,9 Kg	2700-6500	vedi sotto	762x336x179
NEIFILE 150-XT YXX	150 watt	22200 Lm	8,1 Kg	2700-6500	vedi sotto	762x336x179

con Y=CCT in °K; XX=sigla fotometria o ottica. Si rimanda alla scheda tecnica del prodotto per maggiori dettagli

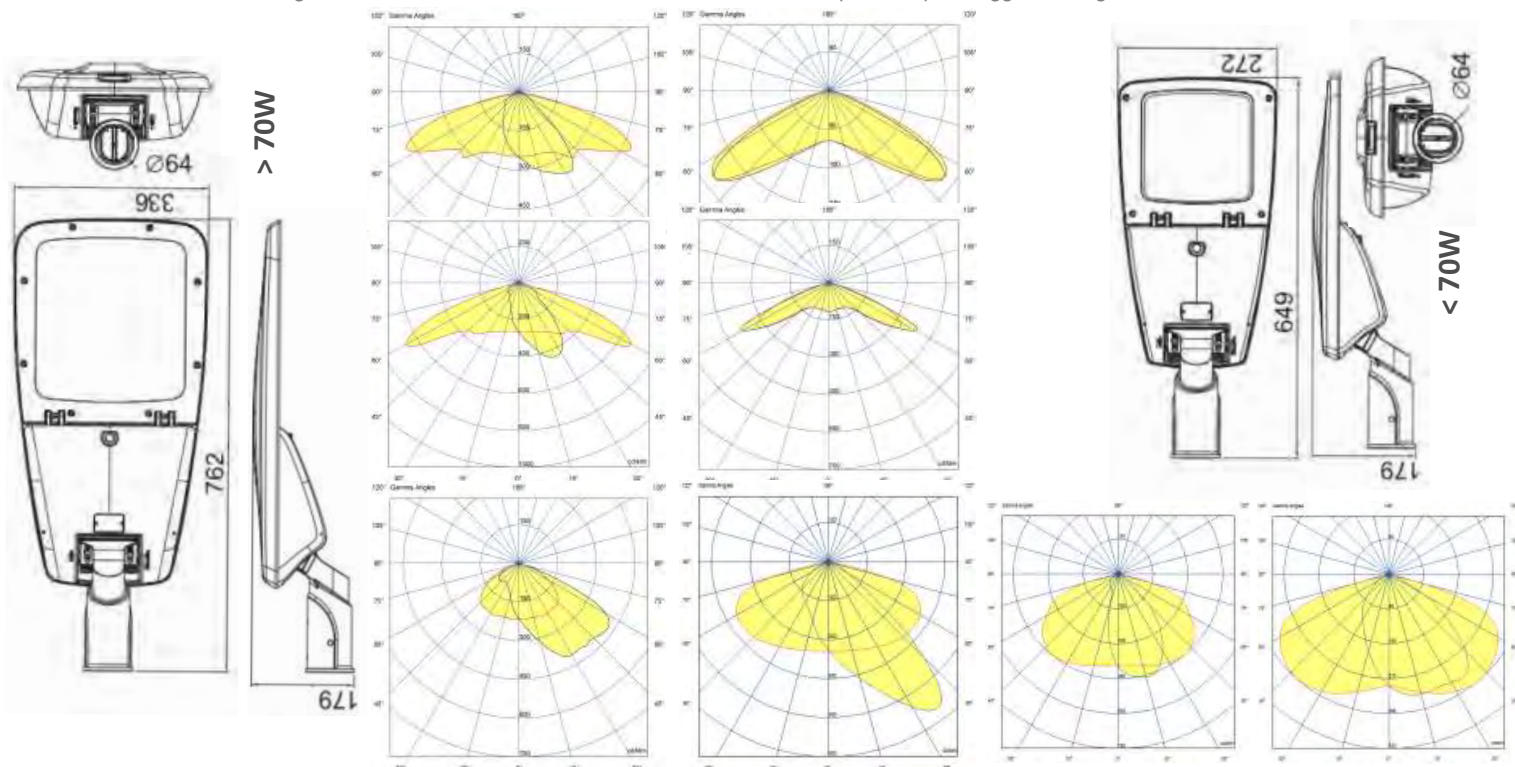

La nuova serie **SHECK** adotta il driver di ultima generazione della Inventronic: **EUM**. E' stata adottata questa tecnologia per assicurare la massima durata unita alla robustezza del driver. I LED Luxeon 5050 sono supportati da lenti ad alta trasparenza e trasmittanza, protetti da un vetro temperato antingiamento e anti vandalismo. Adatto all'illuminazione stradale e urbana. Apertura tools-free e componenti intercambiabili in loco, bastano pochissime operazioni per accedere al vano ottico e all'unità elettrica. Dotato di valvola stagna di depressurizzazione. Mezzanotte virtuale riprogrammabile. Le ottiche sono personalizzabili in base alle richieste del progetto.



Modello	Potenza	Efficienza	Peso	CCT °K	Ottiche	Dim. mm
SHECK 30	30 watt	4700 Lm	3,0 Kg	3000-5000	vedi sotto	200x555x105
SHECK 40	40 watt	6300 Lm	3,0 Kg	3000-5000	vedi sotto	200x555x105
SHECK 50	50 watt	8000 Lm	3,1 Kg	3000-5000	vedi sotto	200x555x105
SHECK 75	75 watt	11800 Lm	4,5 Kg	3000-5000	vedi sotto	233x615x105

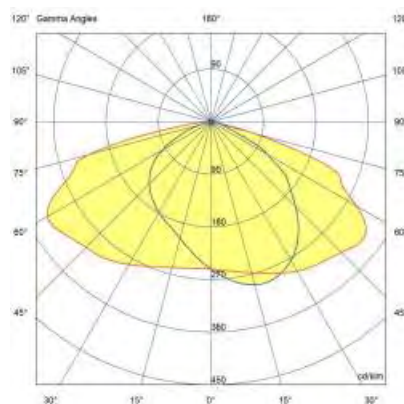
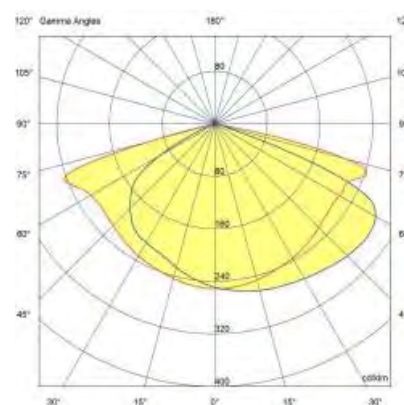
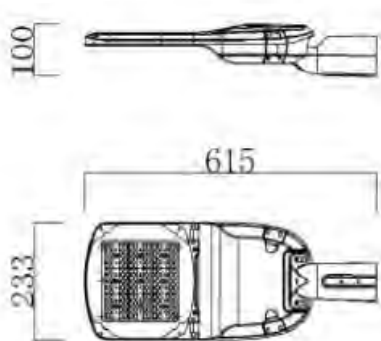
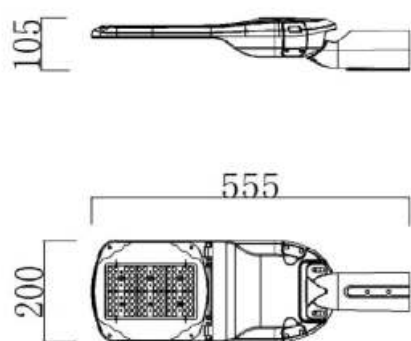

FLAMMA

Il sistema per arredo urbano **FLAMMA** permette un'ampia possibilità di montaggio: testa palo con due diametri: 50/60mm e 60/76mm; snodo (B) regolabile, forca decorativa (A), attacco superiore in sospensione (C) o ad un (D) pastorale da arredo urbano o attacco obliquo (E), per contesti moderni. Vano superiore ispezionabile facilmente, senza utensili. Modulo LED sostituibile per manutenzione. Guarnizione in silicone resistente alle alte temperature, un sistema di sicurezza che interrompe l'alimentazione all'apertura. FLAMMA ha un dispositivo contro le sovratensioni. Controllo Intelligente (opzionale a richiesta) tramite presa NEMA. Supporta dimming 1-10V, DALI, sensore giorno/notte, uscita DC per connettersi ad alimentazione con pannelli solari. I LED sono supportati da lenti, che adottano PC trasparente di alta qualità, trasparenza e trasmittanza, oltre il 93%, vetro temperato di 5mm e grado di protezione agli urti IK09 antivandalismo. Molto versatile si adatta a tutti i contesti architettonici: moderni e classici. La serie FLAMMA ha la caratteristica della modularità della componentistica: sono disponibili ottiche e potenze per qualsiasi esigenza



Flamma-A

FLAMMA-E



Sciano Marina

Modello	Potenza	Efficienza	Peso A	CCT °K	Ottiche	Diametro
FLAMMA-030	30 watt	4000 Lm	10,5 Kg	3000-5700	vedi sotto	380 o 520 mm
FLAMMA-060	60 watt	8000 Lm	11 Kg	3000-5700	vedi sotto	380 o 520 mm
FLAMMA-090	90 watt	12000 Lm	10 Kg	3000-5700	vedi sotto	380 o 520 mm

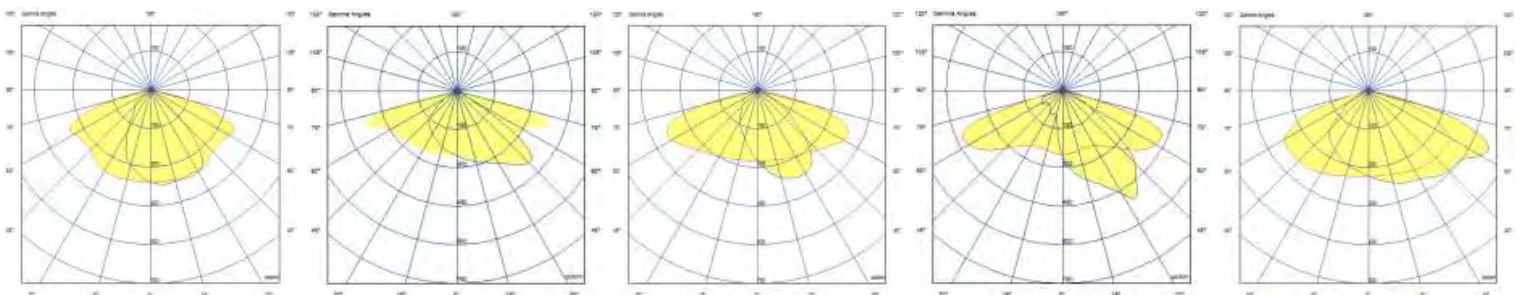



FLAMMA-C



Flamma-D



Flamma B

Pressofusione di alluminio ad alta pressione con lamelle interne di dissipazione calore, per moduli LED fino a 120W



Staffa di supporto in acciaio galvanizzato per una facile apertura per manutenzione

Vetro Tembrato di 5mm con IK09 di resistenza agli impatti (Antivandalo)

SPD 10kV o 20kV (se non a bordo del driver)

Apertura senza necessità di attrezzi per l'accesso al vano ottico e componenti

guarnizione in silicone resistente alle alte temperature

sezionatore elettrico per interrompere l'alimentazione quando viene aperto il coperchio



CIPSEO

CIPSEO: armatura stradale a LED, dalla struttura esterna lineare e caratterizzata da un'ottima performance illuminotecnica. Progettato per durare nel tempo contro fattori esogeni. Cipseo fornisce una luce diffusa ed uniforme poichè i suoi LED sono supportati da lenti ad alta trasparenza, trasmittanza e protetto da vetro temperato. La serie CIPSEO è un prodotto ad alta sicurezza dotato di un dispositivo di protezione contro le sovratensioni separato (SPD): Può essere corredato da un Controllo Intelligente, tramite la presa NEMA sul dorso superiore. Mezzanotte virtuale programmabile. Driver Xitanium o Moso X6 per classe II o classe I

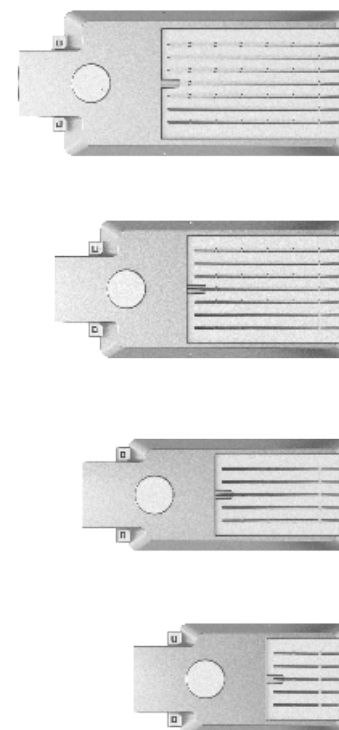

Modello	Potenza	Efficienza	Peso	CCT °K	Ottiche	Dim. mm
CIPSEO 020	20 watt	2700 Lm	3,1 Kg	3/4/5000	vedi sotto	421x220x77
CIPSEO 030	30 watt	4100 Lm	3,2 Kg	3/4/5000	vedi sotto	421x220x77
CIPSEO 040	40 watt	5400 Lm	3,3 Kg	3/4/5000	vedi sotto	421x220x77
CIPSEO 050	50 watt	6800 Lm	3,4 Kg	3/4/5000	vedi sotto	421x220x77
CIPSEO 060	60 watt	8100 Lm	3,5 Kg	3/4/5000	vedi sotto	421x220x77
CIPSEO 075	75 watt	10200 Lm	4,3 Kg	3/4/5000	vedi sotto	521x220x79
CIPSEO 100	100 watt	13600 Lm	4,5 Kg	3/4/5000	vedi sotto	521x220x79
CIPSEO 120	120watt	16300 Lm	4,6 Kg	3/4/5000	vedi sotto	521x220x79

Potenze disponibili
20W - 30W - 40W - 50W - 60W - 75W - 100W - 120W

Fotocellula, ZigBee, NEMA a 3/7 PIN o LoRa/Zhaga
per controllo intelligente di SMART-CITY

Eccellente dissipazione termica
design robusto e duraturo
testato contro vibrazioni 3G

Gruppo lenti/ottiche modulare
Altissima compatibilità con led
3030, 3535, 5050 per la massima
flessibilità progettuale

Ottiche multiple disponibili

Sensore movimento e luce plug and play (opzionale)

Coperchio metallico rimovibile per una semplice manutenzione

1-10V, DALI, Mezzanotte Virtuale e protezione Classe-I e Classe-II

LANTERNA

LANTERNA, apparecchio dal design classico, ma corredato degli elementi tecnologici più moderni, rispondenti alle normative del settore. Progettato per strade urbane, borghi storici, aree pubbliche parchi, parcheggi e aree residenziali. Manutenzione ordinaria semplice: con apposita chiave si apre il vano superiore per accedere all'ottica e all'unità elettrica; un cavetto di acciaio di sicurezza garantisce l'intervento; LED e driver sostituibili per manutenzione. Guarnizione isolante, resistente alle alte temperature. Sistema di sicurezza che interrompe l'alimentazione all'apertura. Dimming 1-10V, DALI, sensore giorno/notte, uscita DC per alimentazione a pannelli solari. Ottica protetta da vetro temperato liscio o con effetto pioggia, con grado di protezione agli urti fino a IK09. Fotometrie disponibili come serie Flamma.



Modello	Potenza	Efficienza	Peso	CCT °K	Ottiche	Dim. m m
Lanterna 030	30 watt	3900 Lm	7,5 Kg	3000-5700	vedi sotto	400x703
Lanterna 050	50 watt	6500 Lm	8 Kg	3000-5700	vedi sotto	400x703
Lanterna 080	80 watt	9900 Lm	8,5 Kg	3000-5700	vedi sotto	400x703

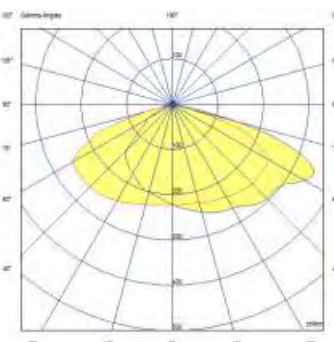
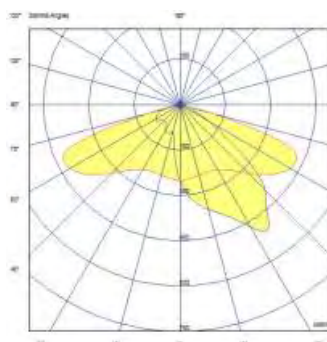
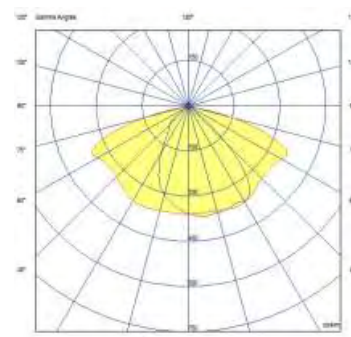

MURALE

MURALE è il nuovo proiettore per esterni e da parete, studiato appositamente per l'illuminazione di tratti perimetrali e per aree adiacenti ad edifici di qualsiasi genere. La scocca esterna in lega di alluminio ADC12, robusta e resistente alle intemperie, è progettata per evitare l'accumulo di residui. Altro punto di forza del MURALE, è la capacità rotatoria del prodotto che permette una regolazione del flusso luminoso entro un arco di 90°. Facilmente smontabile e riciclabile, modulo LED e gruppo driver sostituibili per manutenzione. Grande attenzione al fattore sicurezza: tutti i modelli sono dotati di *SURGE protection*. Per una distribuzione della luce precisa ed uniforme, i LED sono supportati da lenti che adottano PC trasparente di alta qualità e ad alta trasmittanza.



Modello	Potenza	Efficienza	Peso	CCT °K	Ottiche	Dimensioni mm
Murale 030	30 watt	3150 Lm	2,1 Kg	3000-5700	120°	207x200x108
Murale 050	50 watt	5250 Lm	2,2 Kg	3000-5700	120°	207x200x108
Murale 080	80 watt	9800 Lm	4,3 Kg	3000-5700	120°	285x265x118
Murale 100	100 watt	12200 Lm	4,4 Kg	3000-5700	120°	285x265x118

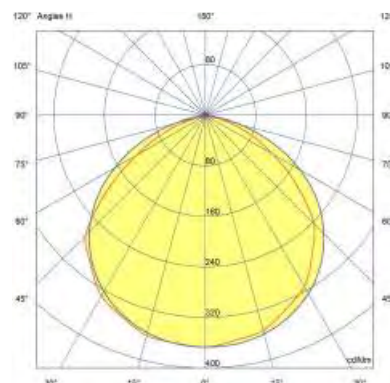
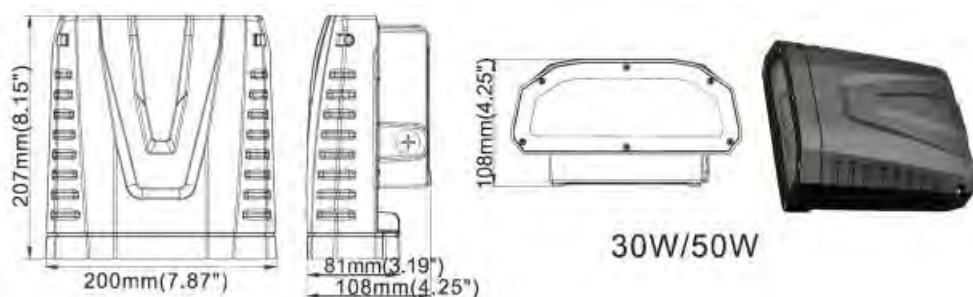
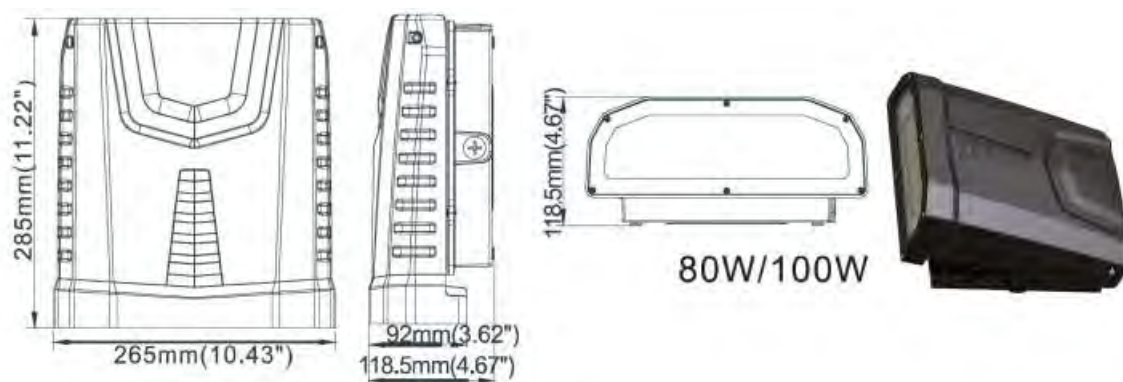

MURETTO

MURETTO è il nuovo proiettore asimmetrico da parete studiato appositamente per l'illuminazione di tratti perimetrali e/o superfici adiacenti a pareti. MURETTO è stato progettato per evitare l'accumulo di polveri e sabbie e per minimizzare l'impatto dell'inquinamento ambientale. La sua distribuzione della luce è diffusa ed uniforme e i led sono supportati da lenti che adottano PC trasparente di alta qualità e ad alta trasparenza e trasmittanza: oltre il 93%. La manutenzione ordinaria è molto semplice: il coperchio superiore si apre ruotando sulle cerniere laterali. Modulo LED e gruppo driver sostituibili. Tutta la serie MURETTO è stata progettata per garantire la massima sicurezza: dotato di un dispositivo di protezione contro le sovratensioni fino a 4kV. Il tutto è completamente smontabile e riciclabile.



Modello	Potenza	Efficienza	Peso	CCT °K	Ottiche	Dim. m m
Muretto 040	40 watt	5400 Lm	3,9 Kg	3000-5000	vedi sotto	296x250x223
Muretto 070	70 watt	9500 Lm	4,1 Kg	3000-5000	vedi sotto	296x250x223

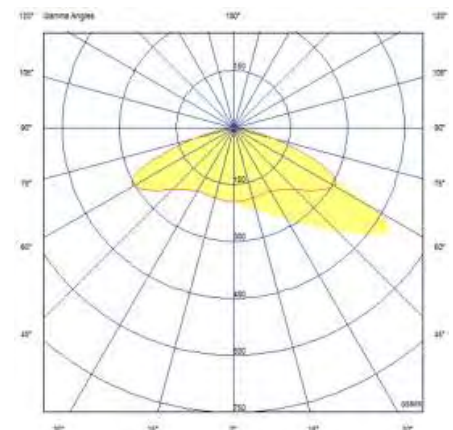
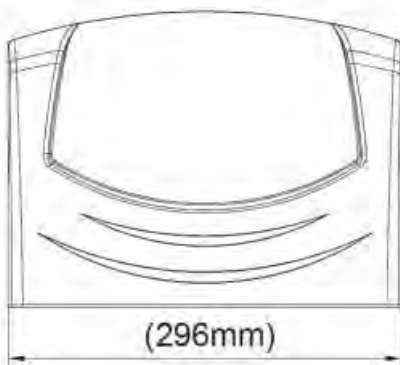
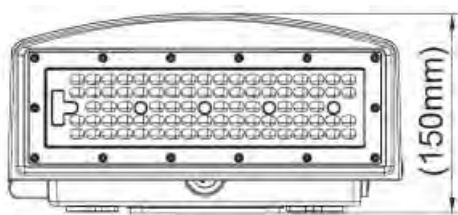

Refitting UNIVERSALE

UNIVERSALE è il kit di refitting adattabile ad ogni situazione pregressa. Indicato laddove esistono corpi illuminanti classici di pregio storico e di valore, che devono essere adeguati all'attuale contesto tecnologico e normativo, possibilmente migliorandone anche l'estetica oltre, naturalmente, l'efficienza. La piastra LED viene appositamente progettata e dimensionata per l'installazione di esistenti arredi urbani, quali lampioni e antiche lanterne. Prodotto di alta qualità e semplice da installare. Combinazione di componenti di altissima affidabilità (da Tridonic e Meanwell per i driver, Nichia e Philips per i LED, LEDIL per le ottiche, etc). Design, qualità, eleganza ed attenzione al particolare, questi i valori tipici del **made in Italy** e del modo in cui progettiamo e realizziamo i nostri prodotti.



i seguenti dati vengono riportati esclusivamente a titolo esemplificativo, in quanto il prodotto viene personalizzato sulle esigenze del committente

Modello	Potenza	Efficienza	Peso	CCT °K	Ottiche	Dim. mm
UNIV XX YY ZZ	25 watt	161 Lm/W	1,2 Kg	2700-3000-4000	da 20° a 105°	a misura
UNIV XX YY ZZ	45 watt	160 Lm/W	1,6 Kg	2700-3000-4000	personalizzabili	a misura
UNIV XX YY ZZ	59 watt	160 Lm/W	1,9 Kg	2700-3000-4000	personalizzabili	a misura

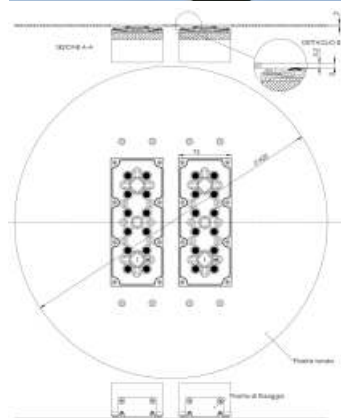

PROGETTO

PRIMA



DOPO



Mat-HiSPOT

Mat-HiSpot ridefinisce il proiettore da esterno a LED, con un nuovo design curvilineo che ottimizza la dissipazione termica. Sono prodotti professionali dotati di LED Nichia e driver Meanwell, per l'utilizzo in ambito pubblico e in ambienti sportivi (campi da tennis, basket, pallavolo, calcetto, piscine ecc.). Il suo fattore di protezione IP66 e IK08 lo rende ideale anche per ambienti industriali come officine, fabbriche, magazzini, parcheggi, supermercati. I proiettori Mat-HiSpot sono dotati di: una valvola depressurizzante, per sfavorire la formazione di condense; uno scaricatore di tensione; di una barra graduata regolabile per ottenere la medesima angolazione su tutti gli apparecchi; doppio schermo di protezione del led sulla lente di focale e sul frontale esterno in vetro temperato antivandalo.



Modello	Potenza	Efficienza	Peso	CCT °K	Ottiche	Dim. mm
Mat-HiSpot 080	80 watt	10900 Lm	4,9 Kg	3000-5000	vedi sotto	359×308×82
Mat-HiSpot 100	100 watt	13700 Lm	6,2 Kg	3000-5000	vedi sotto	413×366×83
Mat-HiSpot 150	150 watt	19900 Lm	6,4 Kg	3000-5000	vedi sotto	413×366×83
Mat-HiSpot 200	200 watt	26900 Lm	8,3 Kg	3000-5000	vedi sotto	462×452×87
Mat-HiSpot 240	240 watt	32000 Lm	8,3 Kg	3000-5000	vedi sotto	462×452×87

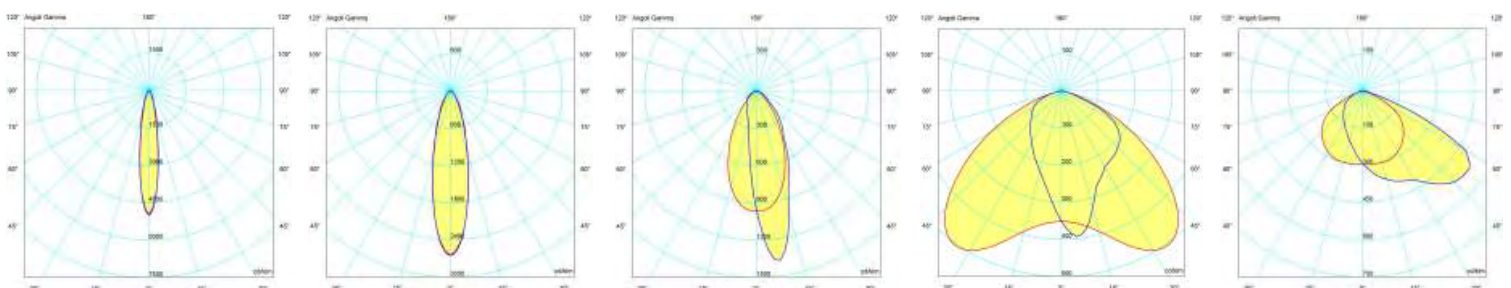
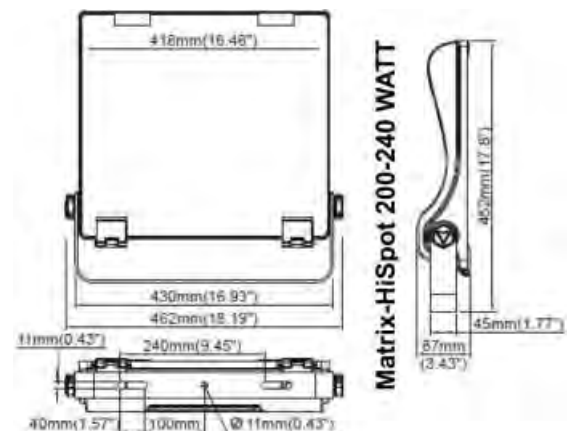
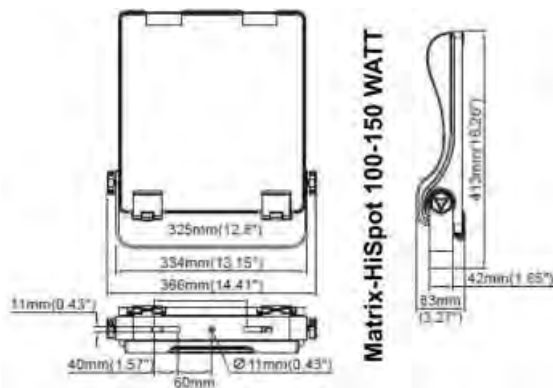

AUTARI

La struttura lineare compatta e robusta della serie **AUTARI** è progettata per garantire le massime prestazioni nel tempo in ambienti con condizioni ambientali estreme, quali tunnel autostradali. L'alluminio puro e l'acciaio sono stati trattati e testati per resistere agli agenti gassosi altamente corrosivi, provenienti dagli scarichi delle auto. Dotato di apposita valvola stagna di depressurizzazione (o filtro di respirazione), sulla parte bassa, per evitare fastidiosi effetti condensa e per favorire la dissipazione del calore. Per la manutenzione ordinaria è molto semplice smontare e sostituire il gruppo ottico/led o il gruppo alimentatore. Il vano dei driver è uniformato in tutte le varie misure e potenze (vedi disegni tecnici). SPD 10kV integrato. Massima attenzione al fattore sicurezza (staffe e uncini di ancoraggio in acciaio INOX). Controllo Intelligente (opzionale) con protocolli dimming 1-10V, DALI, CLO e modulo per la gestione ad onde convogliate, tipo UMPI. Tutti i componenti vengono testati e certificati per assicurare la massima affidabilità



Modello	Potenza	Efficienza	Peso PCB+DRV	CCT °K	Ottiche	Dim. Staffa (uncino)
AUTARI 045 XYY*	44 W	6750	1,6+1,9=3,5Kg	3000-6000	vedi sotto	308x206x194(171)mm
AUTARI 060 XYY*	58 W	9000	1,7+1,9=3,6Kg	3000-6000	vedi sotto	308x206x194(171)mm
AUTARI 090 XYY*	88 W	13500	2,0+1,9=3,9Kg	3000-6000	vedi sotto	358x206x194(171)mm
AUTARI 120 XYY*	119 W	18000	2,5+1,9=4,4Kg	3000-6000	vedi sotto	459x206x194(171)mm
AUTARI 150 XYY*	148 W	22500	3,0+1,9=4,9Kg	3000-6000	vedi sotto	510x206x194(171)mm
AUTARI 240 XYY*	238 W	36000	4,4+3,6=8,1Kg	3000-6000	vedi sotto	914x206x194(171)mm
AUTARI 300 XYY*	297 W	45000	4,5+3,6=8,1Kg	3000-6000	vedi sotto	914x206x194(171)mm

* nella CODIFICA articolo X=CCT °K; YY=ottica fotometrica

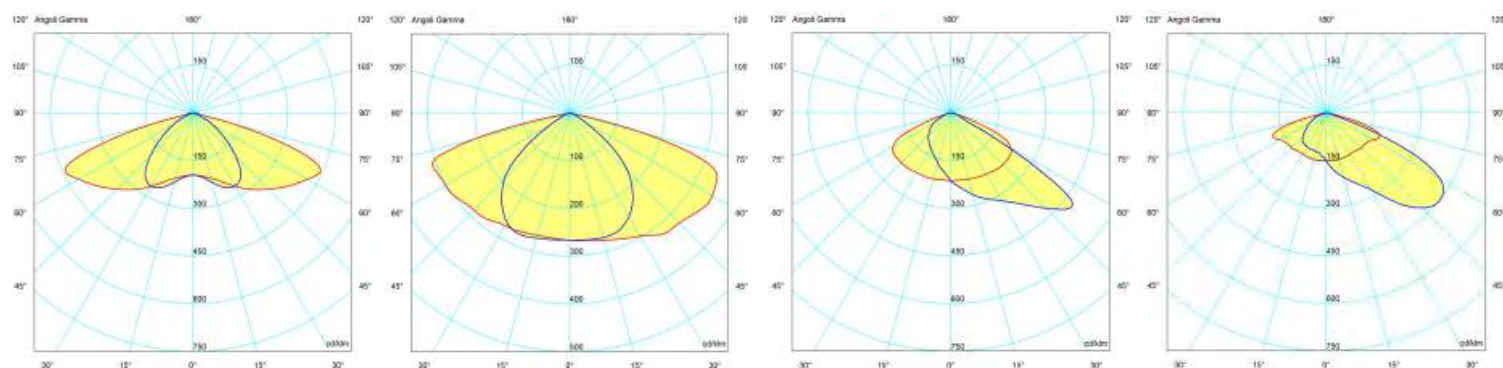



Le ottiche simmetriche sono ideali laddove debbano essere montate al centro della galleria, mentre le ottiche asimmetriche sono da preferire nel caso siano da montare sui lati della galleria.

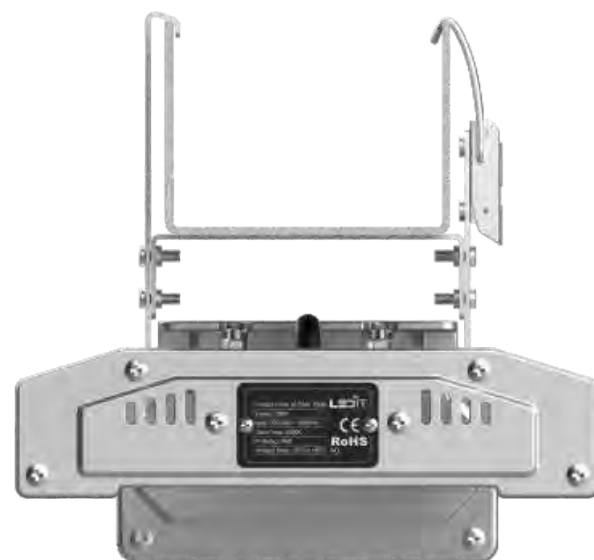

SICUREZZA : La corretta progettazione di un impianto d'illuminazione dentro ad un tunnel deve garantire condizioni di sicurezza adeguate in maniera sia attiva che passiva, sia nelle ore notturne che in quelle del giorno, con lo scopo di fornire al guidatore condizioni di comfort visivo simili a quelle che si hanno nei tratti di strada a cielo aperto prima e dopo la galleria.

DIMENSIONI con staffa regolabile a soffitto

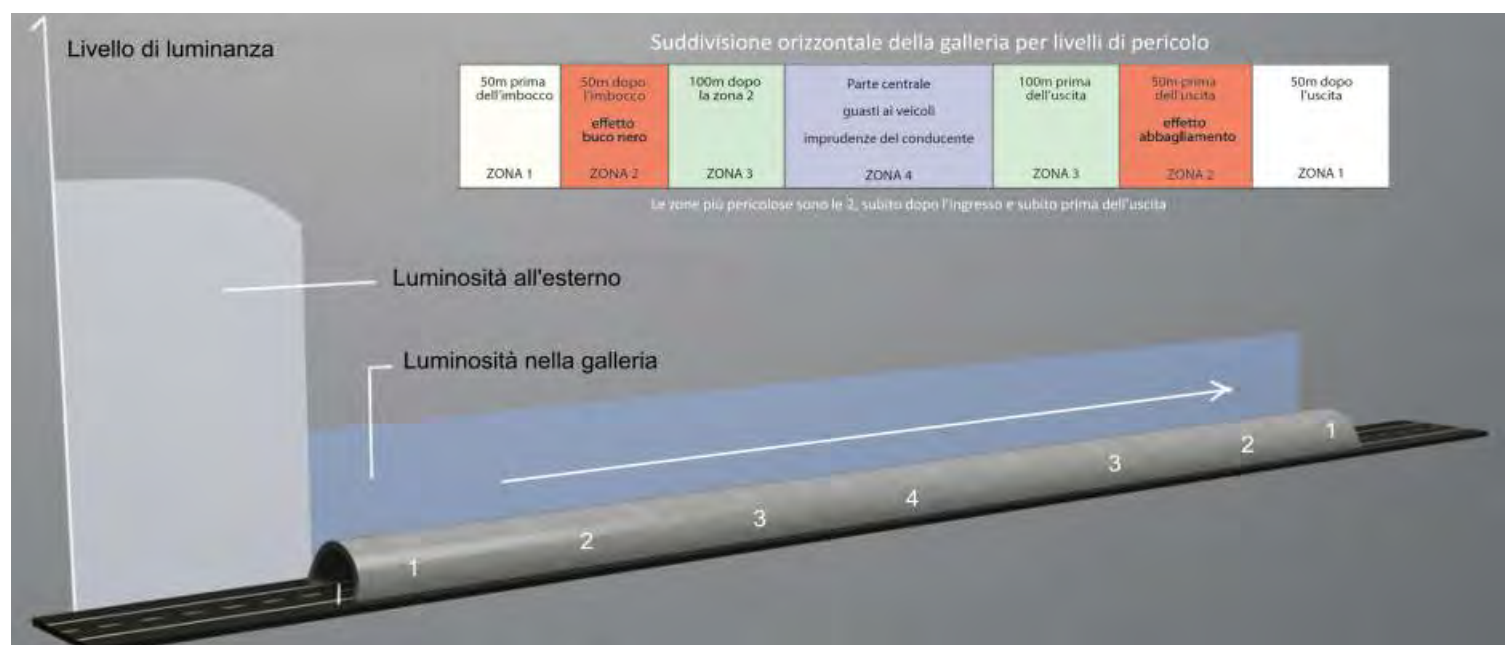
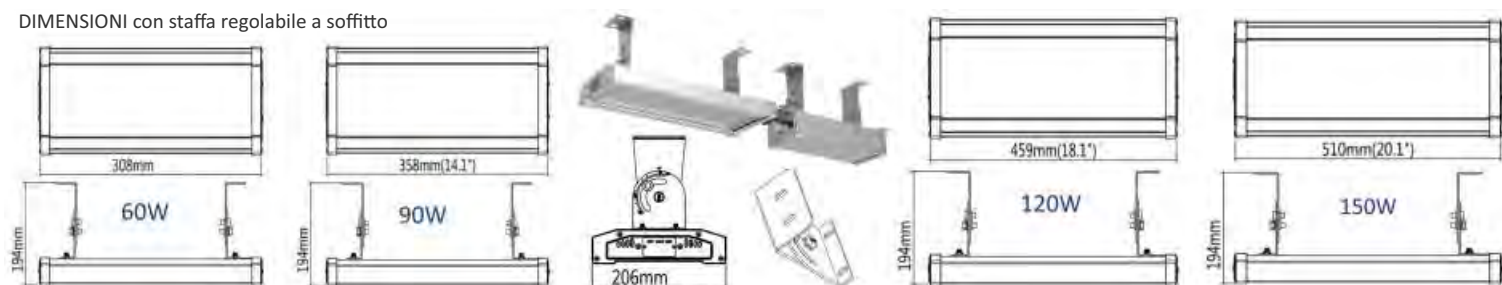

CRONO e SELENE

Lampade a tecnologia LED appositamente studiata per garantire il rispetto delle direttive nazionali in materia di inquinamento luminoso. Le CRONO e le SELENE nella versione da 50W si prestano ottimamente alla sostituzione di tutte le applicazioni che usano lampade CFL con potenze fino a 180W. La sua forma, per applicazioni con avvitatura sulla parte superiore del portalampada, garantisce il massimo illuminamento sul piano di calpestio ed il minimo inquinamento luminoso. Perfetta compatibilità dimensionale con la gran parte degli apparecchi esistenti. Il fascio di luce risulta perfettamente convogliato verso il basso in modo da avere la massima efficienza luminosa. Due tipi di attacchi, E27 ed E40, ed il CRI elevato, garantiscono in ogni situazione la perfetta rispondenza con gli scenari da illuminare.



Modello	Potenza	Efficienza	Peso	CCT °K	Ottiche	Dim. mm
Crono/Selene 30	30 watt	3600 Lm	0,9 Kg	2100-5000	170°	h191xd93 - h198xd93
Crono/Selene 40	40 watt	4900 Lm	0,9 Kg	2100-5000	170°	h191xd93 - h198xd93
Crono/Selene 50	50 watt	6100 Lm	0,9 Kg	2100-5000	170°	h191xd93 - h198xd93



Controllo inquinamento luminoso



Sistema di raffreddamento

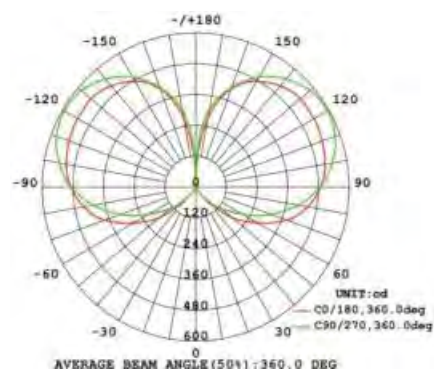
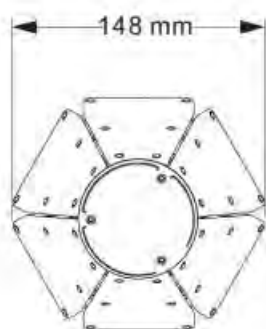
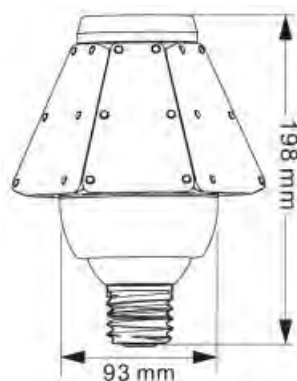

CORN EVO e 180

Lampada a tecnologia LED appositamente studiata per l'installazione in corpi illuminanti da arredo urbano, quali lampioncini, bollard etc. **Corn EVO** unisce i vantaggi delle sorgenti a tecnologia LED con la versatilità d'uso della diffusione della luce a 360° ed inoltre con la sua forma innovativa si adatta a tutte le ambientazioni anche di valore architettonico.

Corn EVO è particolarmente indicata per tutti gli usi con tensione di funzionamento a 230V. Oltre alla versione base con Led Epistar è disponibile la versione con Led Samsung in modo da aumentare l'efficienza luminosa per quelle situazioni in cui è richiesto lo schermo opaco diffondente. Lo schermo può essere opaco o trasparente a seconda delle esigenze di installazione.



Modello	Potenza	Efficienza	Peso	CCT °K	Ottiche	Dim. mm
Corn EVO 30	30 watt	3800 Lm	0,7 Kg	1800-6500	270°	h267 x d93
Corn EVO 50	50 watt	6200 Lm	0,7 Kg	1800-6500	270°	h267 x d93
CORN 180 36	36 watt	4650 Lm	0,5 Kg	3000-6500	180°	h244 x d98
CORN 180 54	54 watt	6100 Lm	0,5 Kg	3000-6500	180°	h244 x d98

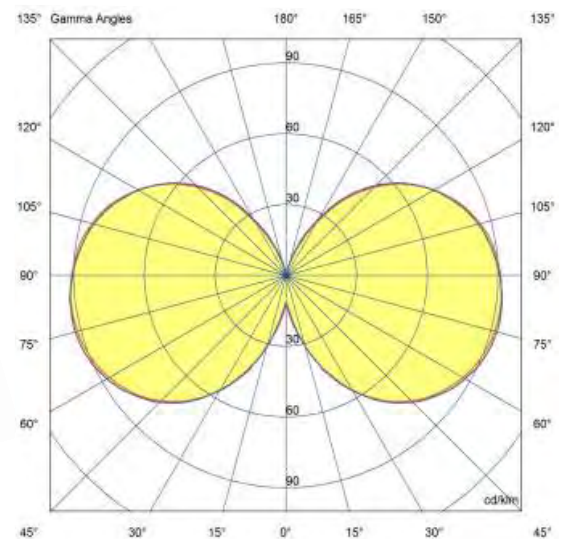
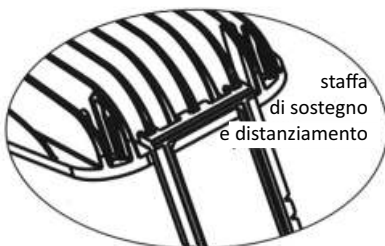

COMMERCIALE

L'illuminazione riveste un ruolo fondamentale e lo shopping è diventato una vera e propria esperienza: sia per una boutique dai gusti raffinati sia per un'importante catena di grandi magazzini. Le nostre soluzioni LED offrono modelli particolarmente adatti ai vari punti vendita. Possiamo offrire una vasta gamma di effetti – da quello teatrale e folgorante, a quello romantico e seducente – che favoriscono l'esperienza d'acquisto. La loro indiretta funzione è quella di mettere in evidenza un prodotto, creare un'atmosfera e attirare l'attenzione, inoltre possono anche riflettere uno stato d'animo, contribuendo a creare la situazione ideale per partecipare all'acquisto in maniera coinvolgente. Le nostre soluzioni a LED sono così flessibili che è possibile creare un infinito numero di effetti ed atmosfere. Grazie alla lunghissima durata e all'elevata efficienza, la riduzione dei costi energetici è veramente notevole. Il risultato è un aumento nelle vendite e un importante abbassamento dei costi.



ARES D



ELECTRA
DEDALO

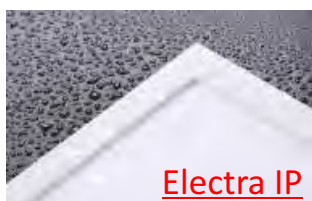

Electra IP

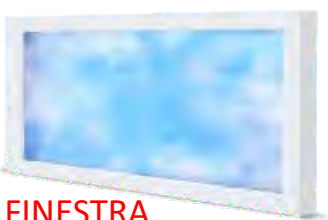

FINESTRA



FILOS III ECO



CANALE



CLARA e
CLARITA



GEA



RotorOIL



Mat.GIG e TL

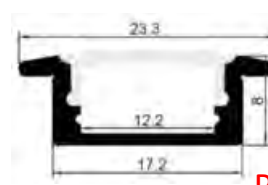

PROFILI



STRIP

Apparecchio professionale per il settore Retail, con messa in opera rapida, in modo mirato e con un design compatto e moderno. Adotta LED CREE.

La serie di apparecchi **ARES-D** offre ai progettisti un'ampia gamma di soluzioni per un'illuminazione su misura, moderna e flessibile. Lo spot a fascio stretto garantisce un'accattivante accentuazione di singoli gruppi di prodotti e un'illuminazione specifica ad ogni tipologia di prodotti, stimolando l'impulso all'acquisto. Possibilità di apertura di fascio variabile da 15° a 60°. Ottima resa cromatica con un CRI>90. ARES-D crea contrasti per mettere in risalto caratteristiche specifiche nelle vetrine e negli spazi espositivi.



Modello	Potenza	Efficienza	Peso	CCT °K	Ottiche	Dim. mm
Ares D-10	10 watt	1050 Lm	0,8 Kg	2700/4/5000	15°-38°-60°	100x123x210
Ares D-20	20 watt	2090 Lm	1,4 Kg	2700/4/5000	15°-38°-60°	100x123x210
Ares D-30	30 watt	3090 Lm	1,6 Kg	2700/4/5000	15°-38°-60°	100x123x210
Ares D-40	40 watt	4100 Lm	1,8 Kg	2700/4/5000	15°-38°-60°	100x153x210
Ares D-50	50 watt	5100 Lm	1,8 Kg	2700/4/5000	15°-38°-60°	100x153x210

ARES D 10-20-30W



ARES D 40-50W

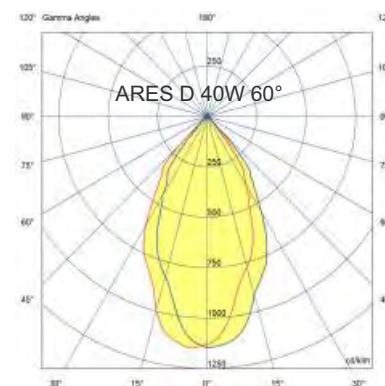
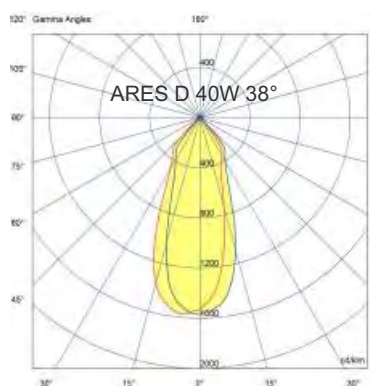
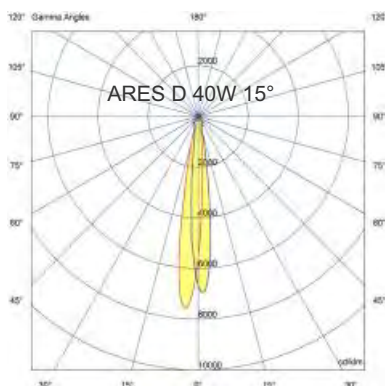

ELECTRA e DEDALO

La serie **ELECTRA** è la più completa tra i pannelli LED, per montaggio in moduli 600x600 o 30x120 (**DEDALO**) o sottomultipli, da incasso con struttura metallica in appoggio. Illuminazione morbida ed efficiente, anti-abbagliamento. La versione **ECO** assicura un ottimo compromesso tra illuminamento e costi d'esercizio, contribuendo al risparmio energetico in tutti quegli ambienti dove sia necessaria una luce diffusa ma efficiente. L'apparecchio è cabloato con un alimentatore a corrente costante SELV, Flicker free. Abbinabili a centraline intelligenti per la gestione DALI o smart con tecnologia Tridonic. La versione **INHe** in Forex bianco, è una versione dal design innovativo, adatta a quegli ambienti in cui la luce serve per esaltare i prodotti sottostanti. La versione **TOP** è professionale, con emissioni oltre 5000lm con schermo antiriflesso e una protezione Ip45, per tutti quegli ambienti in cui oltre alla stabilità delle prestazioni nel tempo, sia da garantire l'affidabilità e la rispondenza alle normative. Nella serie DEDALO, 30x120cm, si hanno le stesse caratteristiche delle varie versioni ELECTRA.



Modello	Potenza	Efficienza	Peso	CCT °K	Ottiche	Dim. mm
ELECTRA-ECO36	35W	3600Lm	2,9 Kg	4000-6000	vedi sotto	596x596
DEDALO-ECO36	35W	3600Lm	3,0 Kg	4000-6000	vedi sotto	1192x296
ELECTRA iNHe 2x8	40W	4000Lm	2,8 Kg	3000-4000-6000	vedi sotto	595x595
ELECTRA iNHe 2x2x8	40W	5300Lm	2,9 Kg	3000-4000-6000	vedi sotto	595x595
Electra TOP	40W	4200 lm	3,0 Kg	3000-4000-6000	vedi sotto	595x595
Electra TOP+ IP45	40W	5200 lm	3,0 Kg	3000-4000-6000	vedi sotto	595x595

Test Microparticelle pericolose per versione **TOP+**

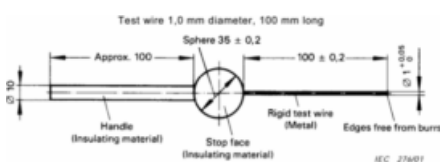

Driver TRIDONIC per sistema DALI abbinabile a centralina e gruppo di sensori luminosità e presenza per il controllo e la telegestione

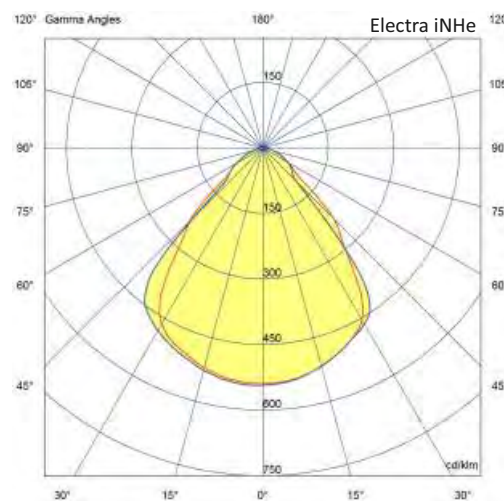
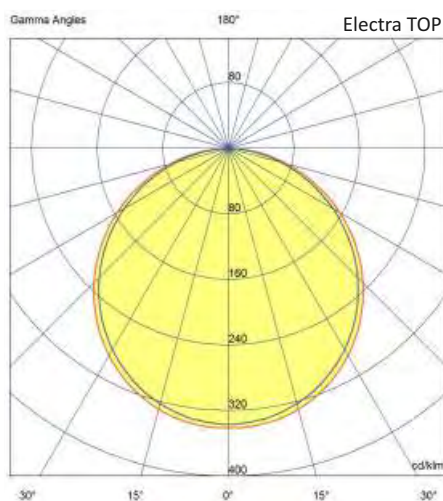
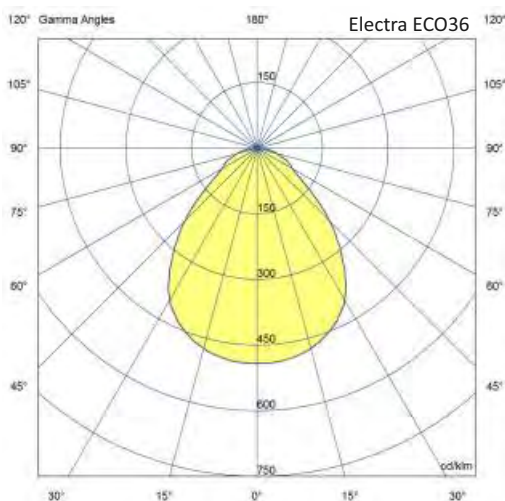

Electra ECO

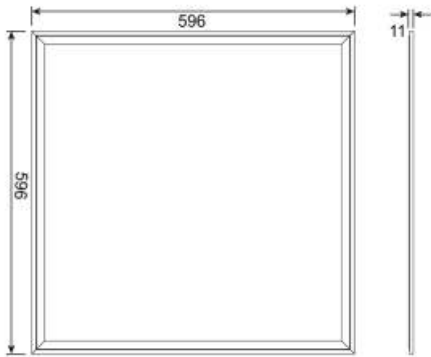
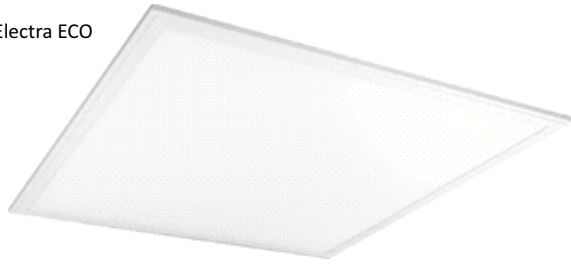

Electra TOP

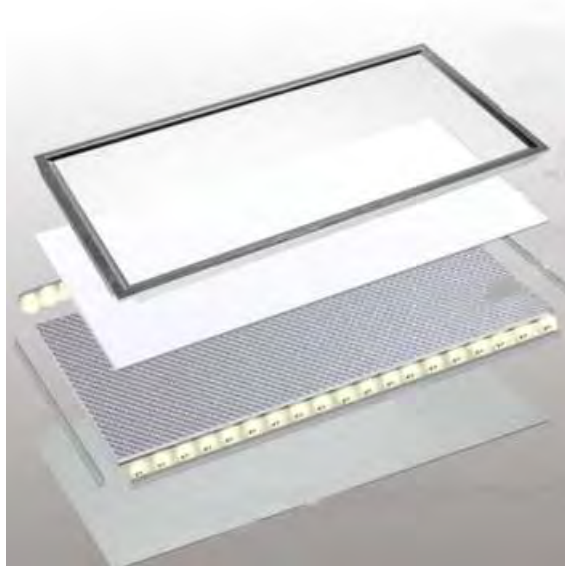

DEDALO

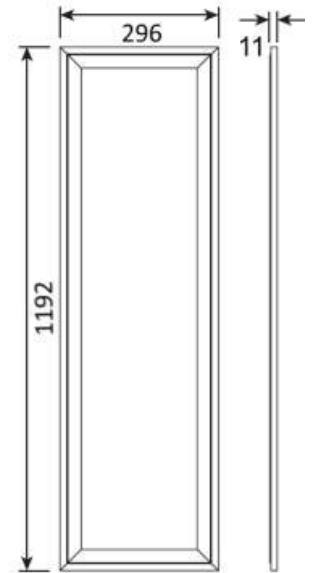

Electra iNHe

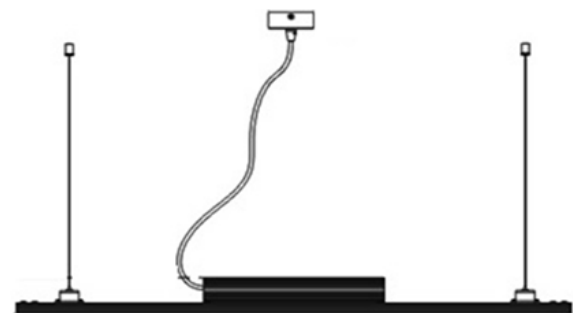
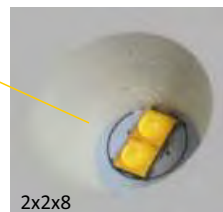
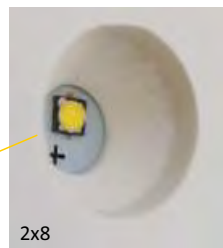
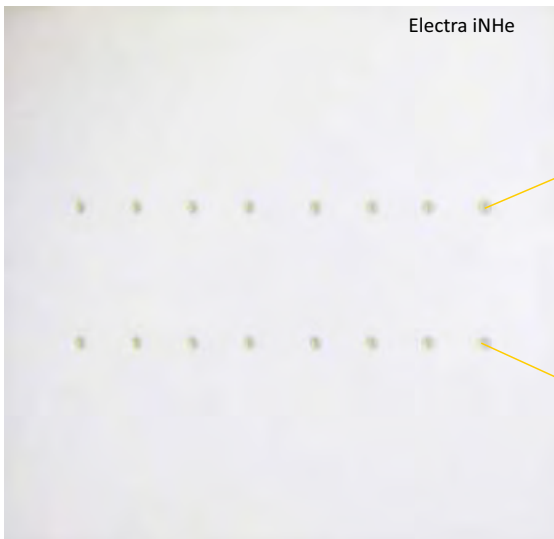

Electra IP

I pannelli led **Electra-IP** sono in materiali auto-estinguenti 94V-2 di ultima generazione. Grazie al nuovo schermo poli-esagonale antiriflesso, rappresenta un prodotto unico nel suo genere e con prestazioni certificate che garantiscono un basso grado UGR e contribuiscono alla sua scelta per tutti gli ambienti in cui sono richieste affidabilità e rispondenza alle normative. Indicato e perfetto in aree di lavoro con micro-tecnologie e videotermini, o ad alto inquinamento o con condizioni elevate di sterilità, ove si necessiti una pulizia continua e approfondita. La versione IP65 ha un alimentatore Philips-Xitanium, mentre la versione IP44 ha un TRIDONIC. La versione IP65-DD viene realizzata appositamente per l'utilizzo in camere bianche.



Modello	Potenza	Efficienza	Peso	CCT °K	Ottiche	Dim. mm
Electra iP44	36W	3500 Lm	2,7 Kg	4000K	vedi sotto	595x595x11
Electra iP65	36W	4500 Lm	3,0 Kg	4000K	vedi sotto	595x595x11
Electra iP65-DD	64W	5600 Lm	9,2 Kg	3000K	vedi sotto	597x597x100

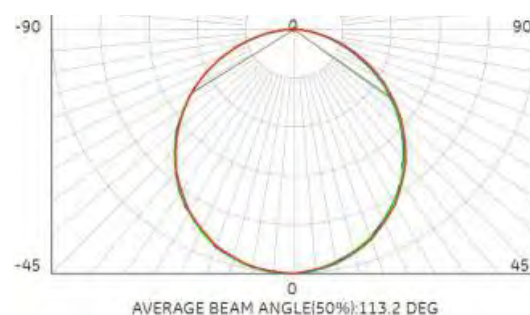
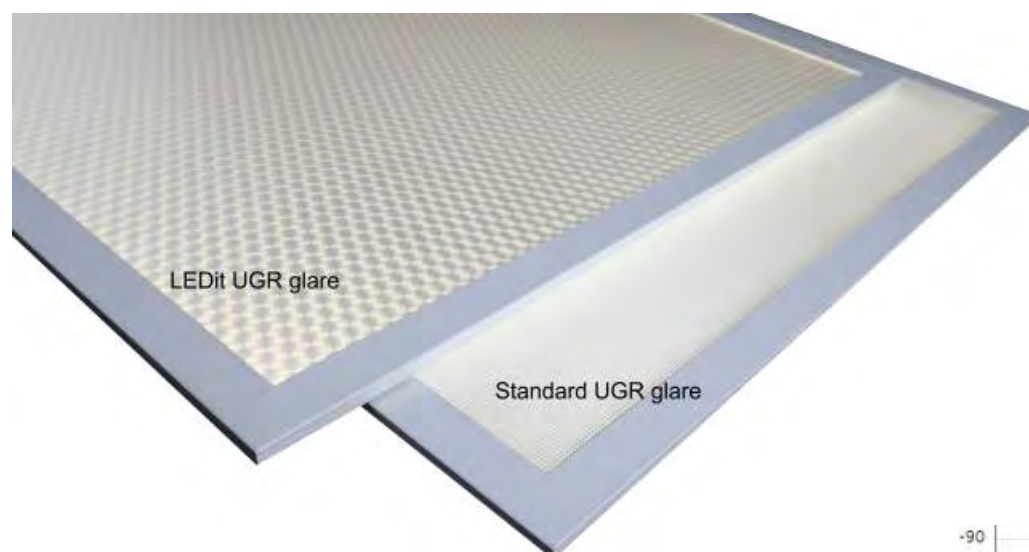

FINESTRA simula la luce del giorno. Assume le caratteristiche della luce naturale secondo lo scandire del tempo durante la giornata tipo e le varie situazioni atmosferiche. Con FINESTRA potete portare la luce solare dove volete e sincronizzando l'orologio solare naturale, simulerà la vostra giornata dall'alba al tramonto. Nel sistema sono state integrate le migliori innovazioni tecnologiche nel campo dell'ottica. Microstrutture altamente integrate su vetro temperato trasformano la luce in uno spazio di dimensioni ridotte e proiettano l'illuminazione in un'area di grandi dimensioni; un nuovo micromateriale viene utilizzato nel lucernario per rendere il cielo più reale; una specifica elaborazione elettronica viene utilizzata per migliorare la precisione fino al livello di micron. Il risultato è una resa della luce con effetto tridimensionale; il raggio che proietta è come quello della luce solare con un taglio netto, sincronizzabile con i ritmi naturali e con l'esatta posizione da GPS.



La LUCE della FINESTRA è composta di due parti: RAGGIO SOLARE e CIELO A PECORELLE

TIPO	Flusso Luminoso (Lm)	CCT (K)	Apertura Angolare	Intensità (cd)
FINESTRA	50-7000	2500-10000	9,5	900-120,000
Raggio Solare	30-4400	2700-5700	9,5	900-119,000
Cielo a Pecorelle	20-2600	2500-10000	110	6-900

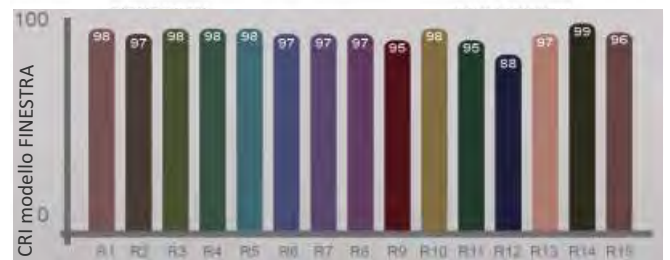

Modello	Potenza	Efficienza	Peso	CCT °K	AC	Dim. mm
Finestra 120x60	250 watt	7000 Lm	16 Kg	2500-10000	90/277V	1170x570x62
Finestra 60x60	120 watt	3600 Lm	7,7 Kg	2500-10000	112/264V	570x570x73

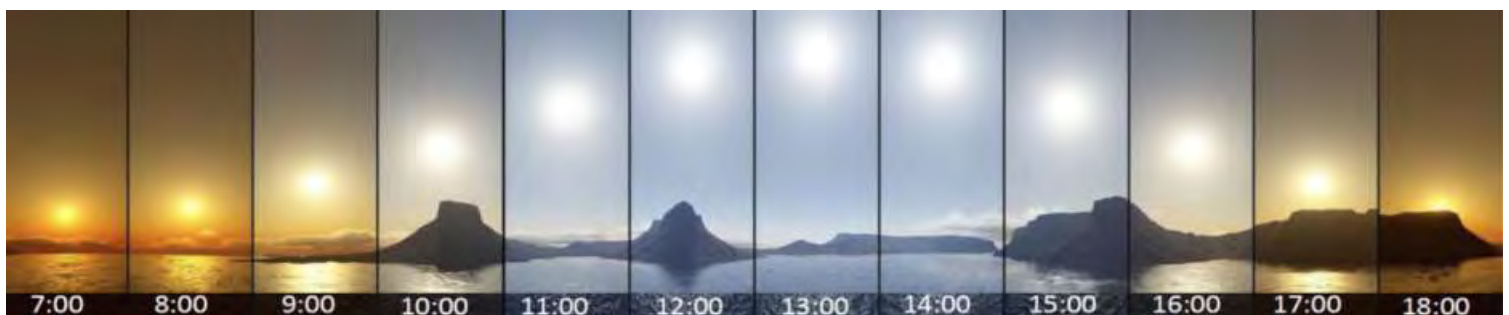

FILOS III Eco

FiLOS III Eco. Sistema lineare estremamente flessibile (installabile in moduli singoli o in serie fino a 40 moduli): efficienza luminosa oltre 150 lm/W, sistemi ottici ad elevate prestazioni. Molteplicità di accessori per tutte le combinazioni e necessità (dimming, emergenza, rilevatore presenza, combinazione con nostri proiettori da binario ARES, etc, etc). L'alloggiamento: i LED e il sistema ottico costituiscono una sola unità per semplicità di montaggio. Ideale per i più variegati campi di applicazione quali: punti vendita e centri commerciali, stabilimenti di logistica, nonché stabilimenti di lavoro e costruzione, padiglioni di fiere ed esposizioni. La parte ottica è modulare e grazie alle lenti, è possibile generare distribuzioni luminose esattamente idonee alle applicazioni del settore industriale e commerciale. Versione semplificata della Filos III.



Modello	Potenza	Efficienza	Peso	CCT °K	Ottiche	Dim. mm
Filos 3Eco 120-20 5F	20 watt	3000 Lm	1,5 Kg	3000-6500	vedi sotto	1200x70x80mm
Filos 3Eco 120-40 5F	40 watt	6000 Lm	1,5 Kg	3000-6500	vedi sotto	1200x70x80mm
Filos 3Eco 120-60 5F	60 watt	9000 Lm	1,5 Kg	3000-6500	vedi sotto	1200x70x80mm
Filos 3Eco 150-40 5F	40 watt	6000 Lm	2 Kg	3000-6500	vedi sotto	1500x70x80mm
Filos 3Eco 150-60 5F	60 watt	9000 Lm	2 Kg	3000-6500	vedi sotto	1500x70x80mm
Filos 3Eco 150-72 5F	72 watt	9700 Lm	2,2 Kg	3000-6500	vedi sotto	1500x70x80mm
Filos 3Eco 150-80 5F	80 watt	12000 Lm	2,5 Kg	3000-6500	vedi sotto	1500x70x80mm

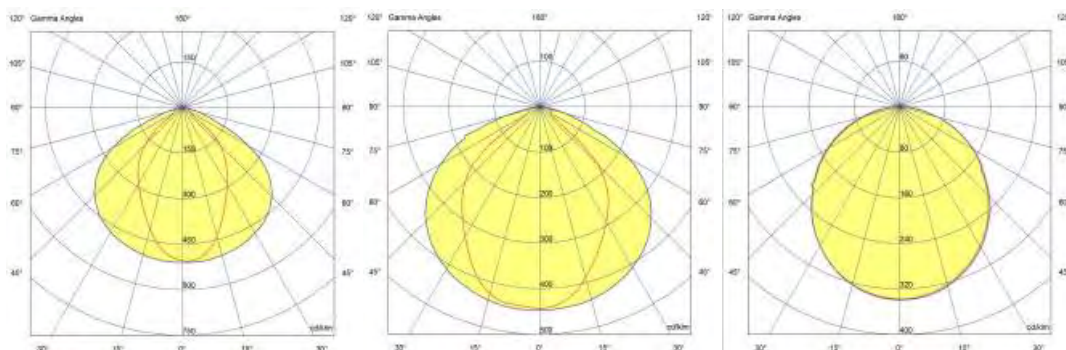
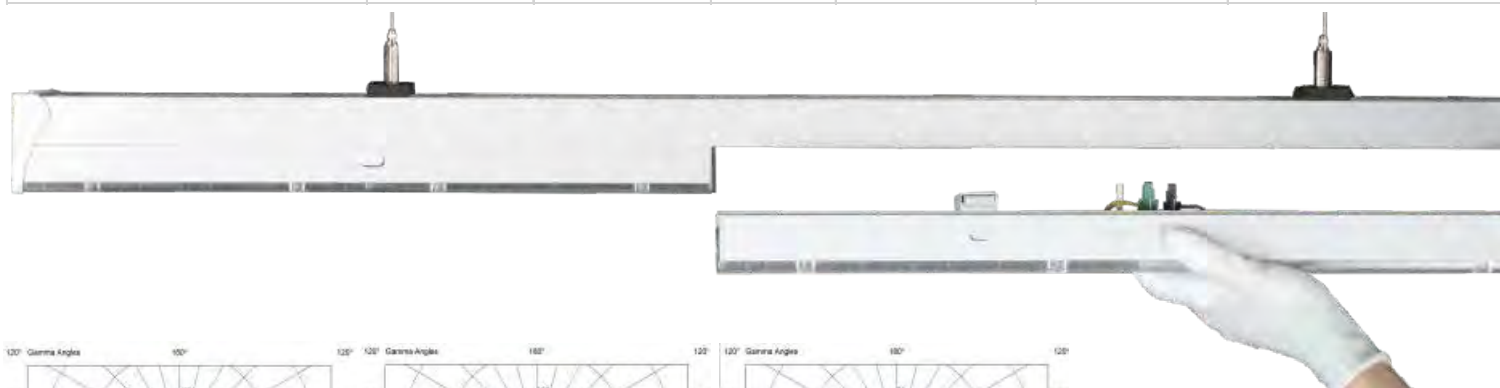

Il sistema di retrofit professionale lineare, serie CANALE presenta caratteristiche altamente innovative ed è estremamente flessibile e applicabile a tutti i sistemi lineari esistenti con vecchia tecnologia a tubo T5 e T8. LED estremamente efficienti abbinati a driver Tridonic o Philips a seconda dell'esigenza, molteplicità di accessori adattabili alla blindsbarra di corredo. Grazie al connettore ad angolo è possibile collegare gli apparecchi anche in installazioni non rettilinee. Con i moduli lenticolari (intercambiabili) è possibile generare effetti luminosi precisi ed efficaci. Può essere corredato di nuovo canale/binario o adattato all'esistente di altra casa produttrice.



Modello	cavi	Potenza	Peso Kg	CCT °K	Ottiche	Dimensioni
Canale TKA2-05 - 00	5x2,5mm ²	personalizzabile	0,85	2700-6500	multiple	578x65x65 mm
Canale TKA2-05 - 01	7x2,5mm ²	personalizzabile	0,95	3000-6000	multiple	578x65x65 mm
Canale TKA2-05 - 02	5x2,5mm ²	personalizzabile	1,60	3000-6000	multiple	1438x65x65 mm
Canale TKA2-05 - 03	7x2,5mm ²	personalizzabile	1,70	3000-6000	multiple	1438x65x65 mm
Canale TKA2-05 - 04	11x2,5mm ²	personalizzabile	1,95	3000-6000	multiple	1438x65x65 mm
Canale TKA2-05 - 05	5x2,5mm ²	personalizzabile	2,85	3000-6000	multiple	2876x65x65 mm
Canale TKA2-05 - 06	7x2,5mm ²	personalizzabile	2,99	3000-6000	multiple	2876x65x65 mm
Canale TKA2-05 - 07	11x2,5mm ²	personalizzabile	3,25	3000-6000	multiple	2876x65x65 mm

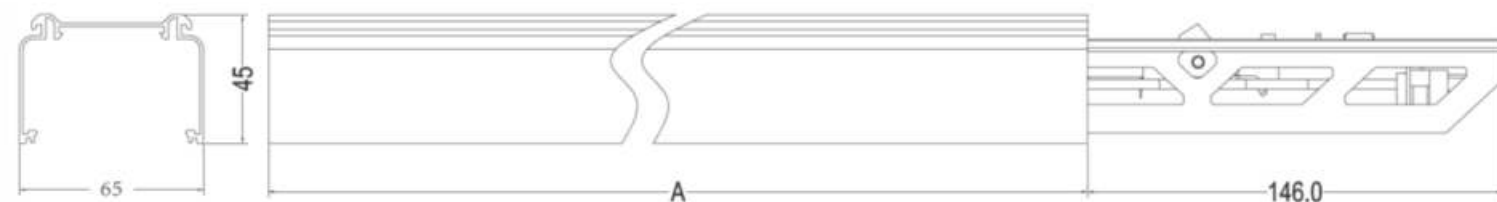
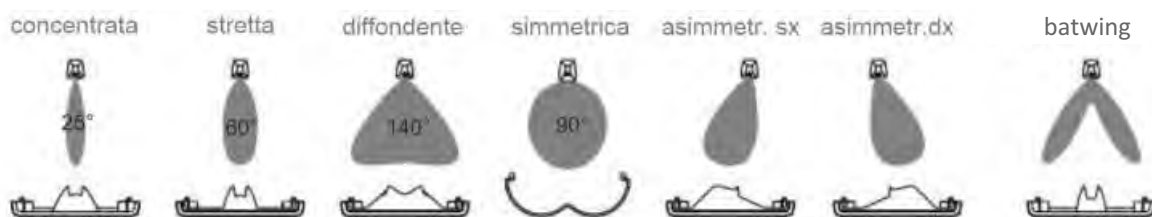

CLARA - CLARITA

CLARA è un sistema *CUSTOM* professionale lineare utilizzabile sia in moduli singoli che in serie per installazione ad incasso o a sospensione (CLARITA). Semplice nel montaggio e dalla forma estremamente compatta, CLARA è ideale per i più variegati campi di applicazione: punti vendita, e centri commerciali, stabilimenti di produzione e di logistica, centri sanitari, ospedali e scuole. Ideale per la installazione in controsoffitti a doghe. La versione **CLARITA** (vedi a lato in basso) è sviluppata per le applicazioni a plafone e sospensione. Versione UGR<19 per ambienti di lavoro o di studio, dove l'intensità luminosa deve essere ben diffusa e non fastidiosa. Trattandosi di soluzioni *customizzate* saranno definiti i parametri tecnici in base all'esigenza specifica.



Modello	Potenza	Efficienza	Peso	CCT °K	Ottiche	Dim. mm
Clara703506-20N	20 watt	2100 Lm	1,5 Kg	3000-6500	120°	600x70x35
Clara703512-40N	40 watt	4200 Lm	3,2 Kg	3000-6500	120°	1200x70x36
Clara703518-60N	60 watt	6400 Lm	4,5 Kg	3000-6500	120°	1800x70x37
Clara703524-80N	80 watt	8500 Lm	6,3 Kg	3000-6500	120°	2400x70x38

sistema CLARITA a sospensione o Plafone

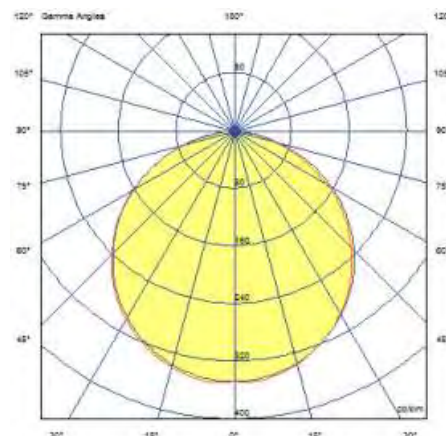
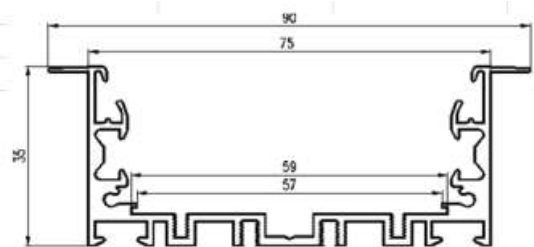
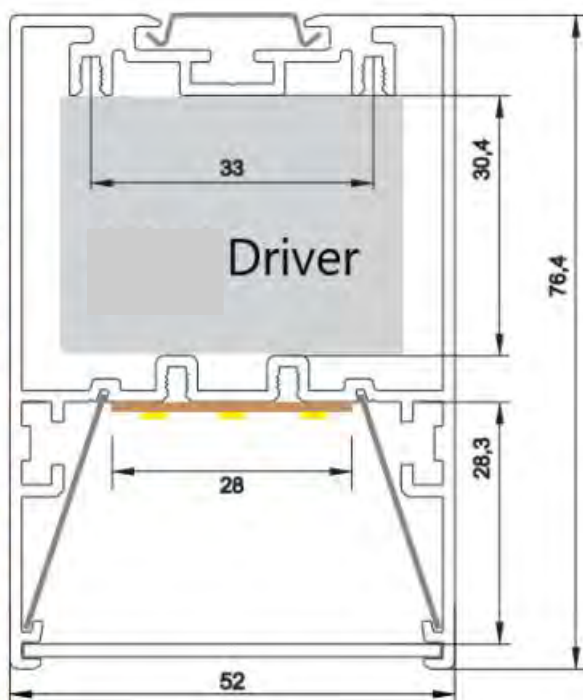

La serie **Rotor-OIL** nasce per esigenze di alta efficienza in ambienti dove siano richieste sia caratteristiche tecniche che funzionali. La caratteristica del dissipatore, variabile in funzione della potenza erogata dal prodotto, consente di eliminare il calore in maniera costante ed efficace, mantenendo una temperatura di funzionamento stabile per una lunga vita utile. L'orientabilità dei singoli moduli permette di ottenere una ottimizzazione della distribuzione dei flussi luminosi sulle aree da illuminare. Varie ottiche da 30° a 120°. Grado di protezione IP66 per applicazioni outdoor anche in condizioni climatiche sfavorevoli. Adatto in impieghi come aree di servizio e rifornimento, aree di sosta per trasporti, magazzini, negozi, parcheggi. ecc..

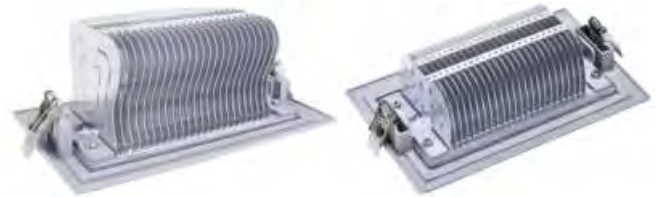

Modello	Potenza	Efficienza	Peso	CCT °K	Ottiche	Dimensioni mm
RotorOIL 30	30 watt	4700 Lm	1,0 Kg	3000-6500	30°/60°/120°	234x146,5x55,3
RotorOIL 50	50 watt	7750 Lm	1,3 Kg	3000-6500	30°/60°/120°	234x146,5x71
RotorOIL 100	100 watt	15500 Lm	1,7 Kg	3000-6500	30°/60°/120°	234x146,5x99

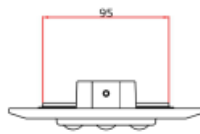
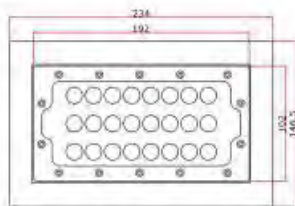

30W



50W

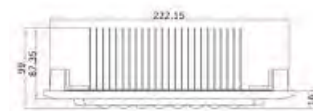
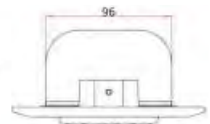

100W

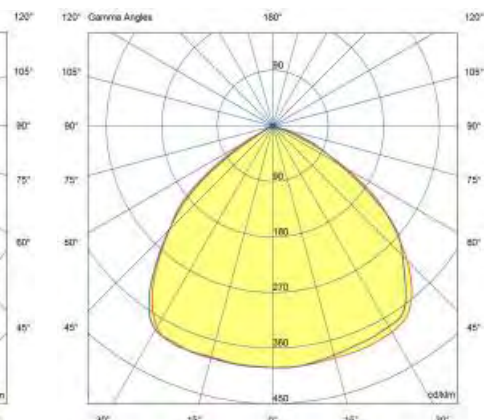
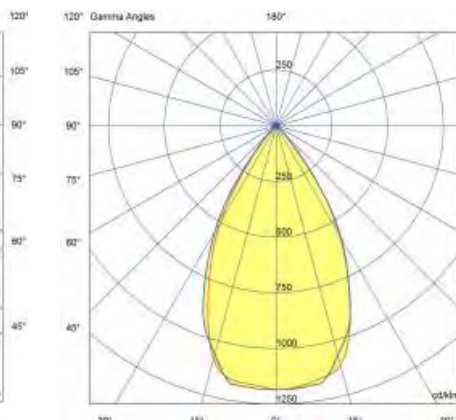
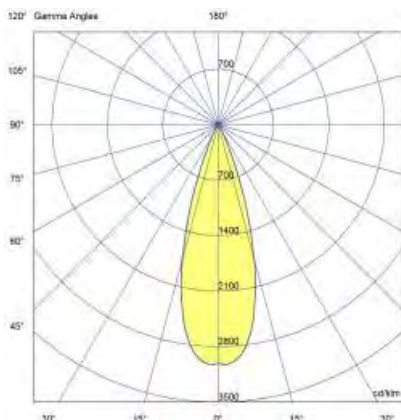

Mat GIG e TL

Le serie **Mat GIG** (foto a lato sotto) e **Mat-TL** (foto a lato sopra) sono proiettori con un innovativo disegno, rigoroso e compatto. Sono dotati di LED SMD che funzionano a tensione di rete, quindi meno componenti (il driver è integrato a bordo), maggior garanzia di lunga durata. Il corpo dell'apparecchio, in pressofusione di alluminio assicura le massime prestazioni termiche al prodotto, ottimizzandone anche il peso. Lo schermo in vetro temperato garantisce le protezioni IP65 e IK08 al prodotto. Adatti in impieghi come illuminazione di facciate, aree verdi, magazzini, piazzali e parcheggi. I materiali sono parzialmente riciclabili e favoriscono l'ecosostenibilità ambientale.



Serie **Mat TL**



Serie **Mat GIG**

Modello	Potenza	Efficienza	Peso	CCT °K	Ottiche	Dim. mm
Matrix GIG-050	50 watt	6100 Lm	1,1 Kg	4000	sim. 60°	175(155)x271x45
Matrix GIG-100	100 watt	12900 Lm	1,6 Kg	4000	sim. 60°	241(215)x294x48
Matrix GIG-200	200 watt	25000 Lm	3,1 Kg	4000	sim. 60°	291(267)x373x54
Matrix TL-030	30 watt	4300 Lm	1,0 Kg	4000	Asimm. 70x140°	LxHxP=169x242x51

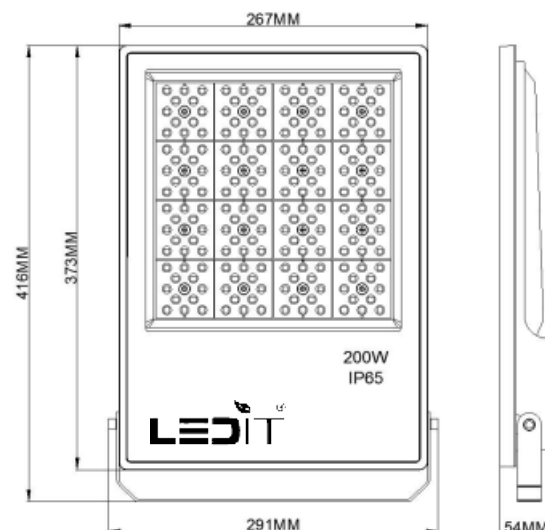
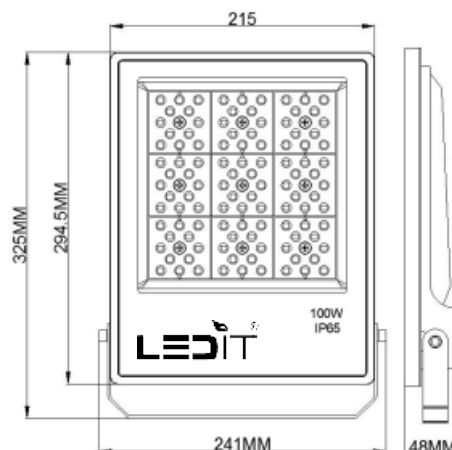
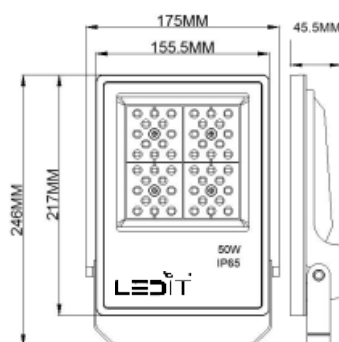
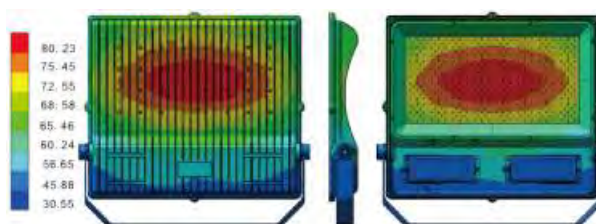
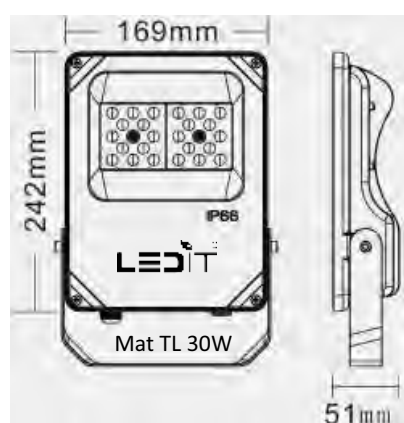

GEA è il nuovo faretto da giardino progettato da LEDit per valorizzare l'ambiente esterno. Il design moderno ed estremamente ergonomico rende GEA adatto alle più svariate situazioni ambientali esterne: cortile, parco, giardino, prato, serre ecc. La rotazione della testa rende possibile una illuminazione precisa e uniforme per la valorizzazione delle aree o oggetti da illuminare.

2 potenze e varie ottiche, semplice da installare, il corpo in alluminio unito allo schermo in vetro IK07 lo rende estremamente resistente e adatto a resistere a tutte le intemperie.



Modello	Potenza	Efficienza	Peso	CCT °K	Ottiche	Dim. mm
GEA06	6 watt-12v	550 Lm	0,31 Kg	3000-5700	60°	A-76 x B-262 x C-57,5
GEA10	10 watt-12v	900 Lm	0,31 Kg	3000-5700	60°	A-76 x B-262 x C-57,6

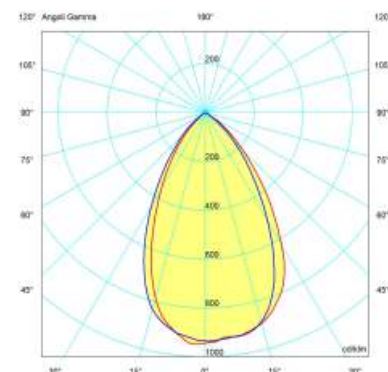
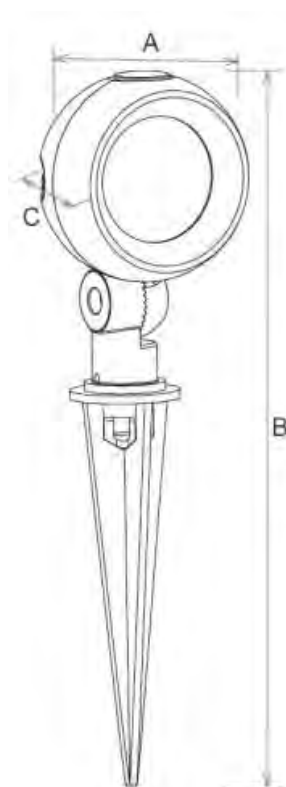

PROFILI

I nostri **PROFILI**, in alluminio anodizzato, pensati per alloggiare *striped*, sia per soluzioni angolari che piane o in rilievo, in appoggio o da incasso. Tutti i profili vengono forniti in barre da ml. 2 (opzionale ml.1 o ml.3) complete di schermo in PPMA (Polimetilmetraccrilato) opaco antingiallimento, resistente ai raggi UV e di 2 tappi laterali di cui uno forato per cablaggio e staffette di montaggio. I profili sono in alluminio anodizzato opaco (a richiesta bianco o nero per quantitativi minimi di 1000 ml). Disponibili dimensioni e spessori diversi in base alla natura delle esigenze.



Modello	Dim. mm	Tipologia	Disegno	Foto	Colore
St.Prof 1616-2 CR	16x16x2000	Angolare da appoggio			Alluminio/opale
St.Prof 1707-2 RC	17,2X8x2000	Da Incasso			Alluminio/opale
St.Prof 1707-2 SM	17,2X8x2000	SLIM da appoggio			Alluminio/opale
St.Prof 1715-2 SM	17,2X15,3x2000	Da appoggio			Alluminio/opale
St.Prof H1512-S	15X12+3,5x2000	Da appoggio			Alluminio/opale

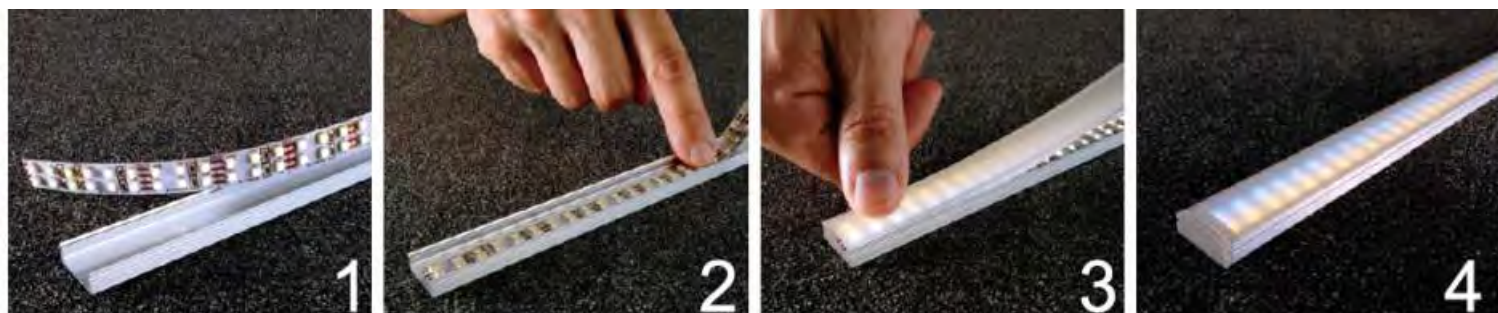

StripLED + RGB

La **STRIP-LED** sono in bobine da 5 metri. offrono una grande flessibilità di impiego e vantaggi derivanti dalle dimensioni estremamente ridotte. La versione **RGB** è un prodotto con 4 chip in un led abbinato ad una centralina di controllo e un selezionatore. Facile installazione con diverse applicazioni, da sola o nei profili. La STRIPLED è facilmente tagliabile, seguendo le linee predisposte con step minimi di 20mm. Il supporto (PCB) della striscia led è flessibile, col grande vantaggio di potersi adattare a qualsiasi superficie, piana o curva, l'applicazione è resa estremamente facile dall'adozione, sul lato posteriore, di un nastro bi-adesivo 3M che ne consente il fissaggio senza la necessità di qualsiasi altro componente. Si hanno gradi di isolamento fino a Ip68 per piscine.



Sistema di controllo per strip RGB

Modello	Watt/m	DC	Led/m	Eff. 3000°K	Eff. 4000°K	CCT °K	CRI	Largh.PCB
Strip RGB 5050-60-24	14,4	24V	60	1050 lm/m	1050 lm/m	RGB	>80	10 mm
Strip 2835-120/24	22,9	24V	120	1870 lm/m	2070 lm/m	3000/4000°K	>94	10 mm
Strip 2835-240/24	22,9	24V	240	2470 lm/m	2570 lm/m	3000/4000°K	>94	10 mm
Strip 3528-112/24	9,6	24V	112	1200 lm/m	1300 lm/m	3000/4000°K	>90	10 mm
Strip 3528-120/24	9,6	24V	120	1100 lm/m	1200 lm/m	3000/4000°K	>90	10 mm
Strip 3528-176/24	14,4	24V	176	1800 lm/m	1900 lm/m	3000/4000°K	>90	10 mm
Strip 3528-180/24	14,4	24V	180	1700 lm/m	1800 lm/m	3000/4000°K	>90	10 mm
Strip 3528-240/24	19,2	24V	240	2400 lm/m	2500 lm/m	3000/4000°K	>90	10 mm
Strip 5050-096/24	23	24V	96	1850 lm/m	1990 lm/m	3000/4000°K	>90	10 mm
Strip 5630-060/24	23	24V	60	2270 lm/m	2390 lm/m	3000/4000°K	>80	10 mm
Strip 5630-112/24	19,2	24V	112	2790 lm/m	2890 lm/m	3000/4000°K	>80	10 mm

Disponibile vasto assortimento di led, wattaggi, isolamento, potenze e resa cromatica; a richiesta driver in base alla potenza necessaria. Opzionali CCT per generi ALIMENTARI. Disponibilita di **Strip DIGITALI** per effetti cromatici e segnaletici (con Controller - vedi sotto a sinistra)

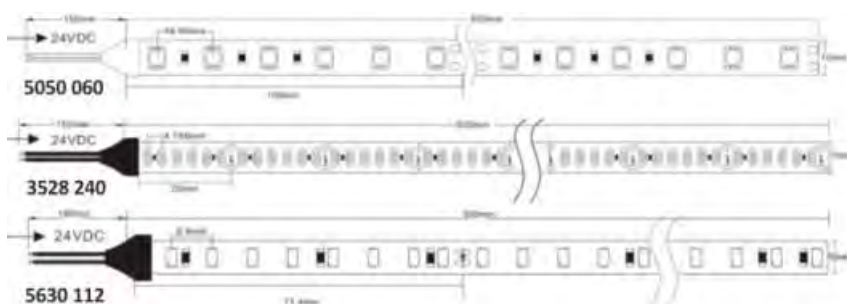
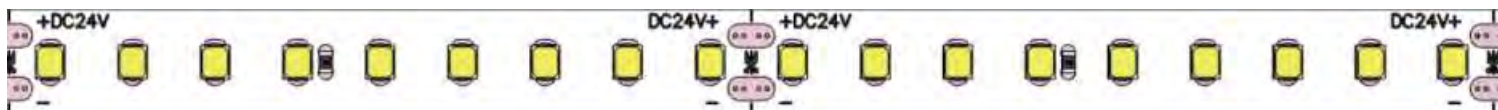

Indice Settori

10 Industriale **23 Sportivo** **33 Pubblico** **52 Commerciale**

Indice Alfabetico Prodotti

30 ARENA	44 MURALE
53 ARES D	45 MURETTO
48 AUTARI	38 NEIFILE
11 CALOR-EVO	17 PLAFO FIT
59 CANALE	15 PLAFO LED
40 CIPSEO	16 PLAFO LUX
60 CLARA	21 PRIMAXO
60 CLARITA	64 PROFILI
51 CORN 180	27 ROTOR 4
51 CORNEVO	26 ROTOREVO
49 CRONO	28 ROTOR FLEX
55 DEDALO	61 ROTOR OIL
54 ELECTRA	29 ROTOR PLUS
56 ELECTRA IP	50 SELENE
19 FILOS III	39 SHECK
58 FILOS III ECO	31 SIRIAM
57 FINESTRA	36 SOLAR EASY
41 FLAMMA	37 SOLAR EVO
63 GEA	34 SOLAR ONE
14 LAMPARA	24 STADIO EVO
43 LANTERNA	25 STADIO Q
22 MASTER	65 STRIPLED
47 MAT-HISPOT	18 TABIT T8
20 MATRIX EVO	13 UFO EASY
62 MATRIX GIG	32 UFO GLARE
20 MATRIX HP	12 UFO MULTI
62 MATRIX TL	46 UNIVERSALE



CONDIZIONI GENERALI DI VENDITA

1) ACCETTAZIONE ORDINE - Il cliente resta vincolato alla propria OFFERTA, mentre la LEDIT ha la facoltà di approvarla con l'invio al cliente della CONFERMA d'ORDINE. Il Cliente conferma di sottostare alle seguenti condizioni di Vendita.

2) ESECUZIONE ORDINE - Nel caso non siano stati specificate correttamente delle caratteristiche nella commessa, la LEDIT s.r.l. si riserva il diritto di interpretarle in maniera consona ai vigenti standard tecnici. La LEDIT s.r.l. non risponde di inesecuzioni, irregolarità o ritardi nelle consegne dipendenti da interruzioni o sospensioni dei trasporti, da scioperi, da deficienza energetica e comunque da ogni altra causa di forza maggiore. L'esecuzione degli ordini da parte della LEDIT s.r.l. deve intendersi ACCETTAZIONE delle presenti condizioni.

3) PREZZO - Il prezzo della fornitura indicato si intende al netto di I.V.A. la quale sarà addebitata nella misura di Legge al momento della fatturazione.

4) FATTURAZIONE - La fatturazione del primo acconto avverrà contestualmente al pagamento; La fatturazione del saldo avverrà in unica emissione contestualmente alla consegna di quanto ordinato.

5) PAGAMENTI - I pagamenti concordati e riportati nella proposta sono impegnativi per il cliente per le condizioni e per le scadenze. Non saranno considerati validi pagamenti NON fatti direttamente alla LEDIT S.r.l. o eventualmente ad un soggetto terzo indicato formalmente dalla stessa. In caso di ritardato pagamento decorreranno gli interessi commerciali nella misura del Tasso ufficiale di sconto (EuroRibor 3 mesi) maggiorato di 3 punti. Sono fatti salvi, in ogni caso, gli eventuali maggiori danni.

6) IMBALLI - La clientela è invitata ad attenersi alle confezioni standard e al rispetto dei multipli. Il mancato rispetto delle quantità per multiplo comporta un sovrapprezzo che verrà pattuito di volta in volta con l'ufficio Commerciale di Ledit S.r.l.

7) TRASPORTO - La merce viaggia sempre a carico e rischio e pericolo del committente, anche se convenuto franco destino; la LEDIT S.r.l. non risponde di eventuali manomissioni alla confezione o furti della merce.

8) GARANZIE - Le garanzie tecniche offerte sui prodotti NUOVI sono quelle previste dalla Legge. LEDIT S.r.l. si impegna ad una pronta sostituzione e/o riparazione di materiali eventualmente risultati difettosi. Restano esclusi dalla garanzia difetti ed anomalie derivanti da un uso improprio dei prodotti danneggiati, nonché causati dagli impianti di supporto o causati dalla stessa installazione, o dagli effetti di cause esterne quali eventi meteorologici, incendi, danni provocati da terzi ecc. La garanzia non si applica alla merce riacquistata dopo il Noleggio Operativo. Sono sempre esclusi i costi di installazione, smontaggio e trasporto del prodotto garantito

9) REVOCA - Il presente mandato è irrevocabile. LEDIT S.r.l. potrà recedere dal contratto "ipso-iure" qualora non sia rispettato anche uno solo dei termini di pagamento concordati, invocando la decadenza del beneficio del termine a favore del Cliente.

10) RISOLUZIONE - In caso di risoluzione anticipata del contratto LEDIT S.r.l. non è tenuto al rimborso di somme precedentemente ricevute. Inoltre, per il caso in cui le somme percepite sino al momento della risoluzione, non fossero sufficienti a coprire le spese sostenute, i costi dei materiali approntati ed il mancato guadagno, LEDIT S.r.l. avrà diritto a ripetere nei confronti del Cliente anche ulteriori importi sino a coprire il totale delle spese sostenute, i costi del materiale approntato ed il mancato guadagno.

11) RESI - Non si accettano Resi, se non autorizzati formalmente dalla LEDIT S.r.l. e nel qual caso i RESI si intendono sempre «salvo verifica».

12) RISERVA di PROPRIETA' - La cessione dei beni, così come descritti nell'ordine, vengono effettuati da LEDIT S.r.l. con riserva della proprietà ai sensi e per gli effetti dell'art. 1523 e seguenti codice civile. Il mancato pagamento di una o più rate complessivamente superiori all'ottavo del prezzo di vendita dà luogo alla risoluzione del contratto, ed al conseguente diritto della LEDIT S.r.l. al ritiro dell'intera fornitura, salvo il maggior danno.

13) Poiché il ciclo produttivo viene costantemente migliorato, l'azienda si riserva il diritto di apportare modifiche nei dettagli, nelle dimensioni, nelle dotazioni e negli accessori, della propria produzione, illustrata in questo catalogo, senza preventiva comunicazione.

14) Per qualsiasi controversia nascente dalla stipula e/o dall'esecuzione e/o dall'interpretazione del presente contratto le parti decidono che la competenza esclusiva sia del Tribunale di Firenze.



